





GRUPUNITÀ

GRUPUNITÀ

SEDE GRUPO UNITÀ

WE RE B O S

O Grupo Unità é uma holding do segmento de construção civil com foco em motobombas, máquinas de solda, abrasivos, ferramentas elétricas, à bateria e pneumáticas.

Presente em **04** países

+ **06** empresas

(Grupo Unità, ACT, MGL, MUNDI UY, MUNDI PY e MUNDI MEX)

+ **170** colaboradores

Nós pensamos no futuro e nas oportunidades, é por isso que nos comprometemos com o sucesso dos nossos clientes e criamos uma relação de parceria com eles. No Grupo Unità, acreditamos na força da união: uma equipe unida e alinhada com propósitos está pronta e disposta para alcançar grandes conquistas.

 GRUPOUNITÀ



Assistência Técnica

QUALIDADE
GARANTIDA

+877

ASSISTÊNCIAS TÉCNICAS
CREDENCIADAS

PROFISSIONAIS
E SERVIÇOS
ESPECIALIZADOS

ATENDIMENTO
**RÁPIDO E
EFICIENTE**

PEÇAS ORIGINAIS
COM **REPOSIÇÃO
IMEDIATA**

ACIONAMENTO
DE GARANTIA VIA
TELECONTROL



 Rede de assistência técnica

Outros Canais
de **Contato**

(47) 3515-0880

0800 0011 025







contato@grupounita.com.br



Contamos com uma extensa rede de assistência técnica em **todos os estados do Brasil**, e estamos em crescimento contínuo para ampliar nosso alcance, proporcionando atendimento **eficaz** e assegurando a **excelência** de nossos produtos, visando atender cada vez mais usuários.

LEPONO

A Lepono do Brasil possui uma linha diversificada de motobombas e acessórios, atendendo utilidades domésticas e industriais. Os produtos são de grande qualidade e com garantia de eficácia no seu desempenho, trazendo até dois anos de garantia, oferecendo, assim, as melhores soluções para diferentes segmentos do mercado.

-  É referência em qualidade e estrutura
-  Empresa automatizada com 5 unidades de fabricação
-  Fábrica principal conta com uma área de 300.000 m²
-  Conta com 4 mil funcionários para a fabricação das bombas
-  Produz cerca de 6 milhões de bombas por ano
-  As bombas são exportadas para mais de 150 países

SUMÁRIO

LINHA DE SUPERFÍCIE

09. ECH
10. AMS
11. ABK
12.XHSM
13. LGP
14. AC
16. CQm
17. DIm
18. AJm
19. AJmS
20. XKJ
21. XKJ801
22. BP
23. APm
24. APSm
25. LKSm
26. WC
27. MAC
29. PQ
30. LSPA
31. XKP
32. FPL (Filtros de piscina)

LINHA SUBMERSÍVEL

34. LSW
35. KBZ
36. KBS
37. WQ
39. SWU
40. ASEV/ASTEP
41. XSP
42. WQ TRITURADORA
43. LKS
44. XKS
47. STK50F
48. QDX-LA
49. XKF

LINHA SUBMERSA

52. 2"
53. 2,5"
54. 3"
56. 3"QJD
57. 4"
59. 4"QJD
60. 5"SCm

LINHA SUBMERSA SOLAR

62. 3"CPiP

CONTROLADORES DE PRESSÃO

65. APS-2.1
65. DSK-4

LINHA DE ACESSÓRIOS

67. Tanques de pressão
67. Injetores
68. Válvula de retenção
68. Botão de ar
68. Filtro de linha Y
68. Manômetro
68. Boia de nível
68. Microswitch LSPA
69. Selos mecânicos
69. Kit conexão LSPA
69. Kits conexão XKP

CONTEÚDO INFORMATIVO

71. Tabela de fios
72. Perda de carga
73. Exemplos de dimensionamento
75-77. Medidas e pesos dos produtos



LINHA DE SUPERFÍCIE

ECH - Horizontal Multiestágio



✓ Aplicações

- Residências, chácaras, prédios e indústrias
- Irrigação
- Pressurização
- Osmose reversa
- Aplicações de pequeno e médio porte para bombeamento de água limpa isenta de sólidos

⊕ Diferenciais

- Robusta e silenciosa
- Fácil instalação e manutenção
- Ampla gama de aplicações

🔧 Bomba

- Rotor, eixo e difusores em aço inox AISI 304
- Temperatura máxima do líquido: 85 °C
- Altura máxima de sucção: 8 mca
- pH do líquido: 4 - 10
- Selo mecânico em Grafite/Cerâmica

🔌 Motor

- Protetor térmico embutido no modelo monofásico
- Grau de proteção: IP55
- Classe de isolamento: F
- Temperatura ambiente máxima: 40°C
- Enrolamento do motor em cobre

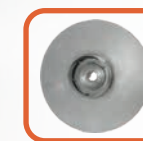
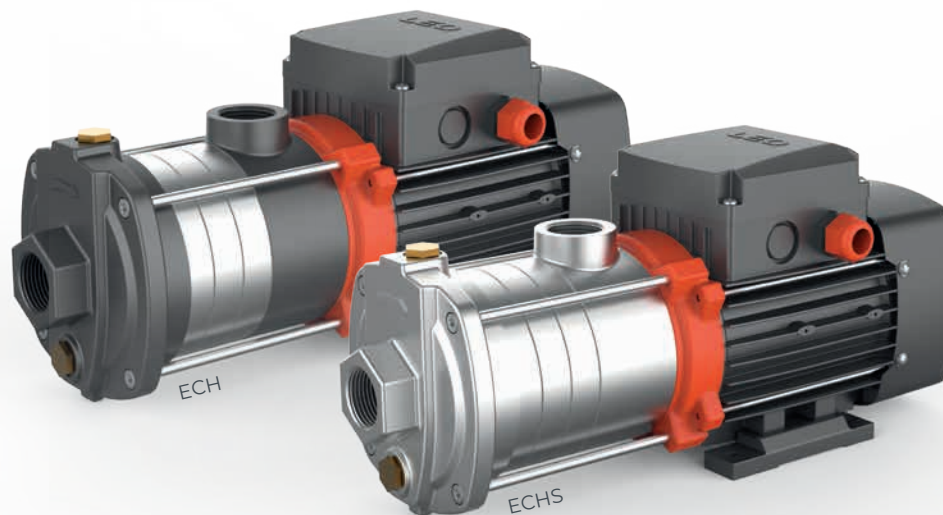

Rotor centrífugo fechado em aço inox AISI 304

*Imagens meramente ilustrativas

							Altura Manométrica Total (mca)															
							13	15	17	19	20	27	35	40	45	50	55	58	60	70		
Conjunto Monofásico		Conjunto Trifásico		Potência		Ø Sucção x Recalque	Vazão (m³/h)														P. Máx. (mca)	
Modelo	Tensão (V)	Modelo	Tensão (V)	kW	hp		Valor válido para altura de sucção a 0 metros															
ECHm2-20	220	-	-	0,37	0,55	1" x 1"	4,5	4,0	3,5	3,0	2,7	0,0	---	---	---	---	---	---	---	---	---	27,0
ECHm4-40S	127/220	ECH4-40S	220/380	1,1	1,5	1.1/4" x 1"	---	---	---	---	---	---	7,0	5,8	4,5	2,8	0,0	---	---	---	---	55,0
ECHm4-50S	220	ECH4-50S	220/380	1,5	2	1.1/4" x 1"	---	---	---	---	---	---	---	7,8	6,9	5,9	4,9	4,1	3,6	0,0	---	70,0
ECHm4-60S	220	ECH4-60S	220/380	2,2	3	1.1/4" x 1"	---	---	---	---	---	---	---	---	---	7,7	7,0	6,5	6,2	4,3	---	85,0
ECHm10-30	220	-	-	1,5	2	1.1/2" x 1.1/4"	---	---	---	15,8	15,5	13,4	10,4	7,6	---	---	---	---	---	---	---	43,0
ECHm10-40	220	-	-	2,2	3	1.1/2" x 1.1/4"	---	---	---	---	---	15,8	14,2	13,2	11,9	10,0	7,3	---	---	---	---	57,5
ECHm15-10	220	-	-	1,5	2	2" x 2"	24,0	20,1	15,0	7,5	2,7	---	---	---	---	---	---	---	---	---	---	20,5
ECHm20-10	220	-	-	1,5	2	2" x 2"	26,4	23,2	18,0	8,0	0,0	---	---	---	---	---	---	---	---	---	---	20,0

AMS - Centrífuga em Inox



✓ Aplicações

- Abastecimento predial, residencial e industrial
- Bombeamento de produtos químicos leves*

*Para bombear produtos químicos, entre em contato com a Lepono do Brasil para verificação de compatibilidade química entre os materiais

⊕ Diferenciais

- Fácil instalação e manutenção
- Componentes construídos em aço inox, elevando a vida útil
- Baixo nível de ruído: < 85 dB

🔧 Bomba

- Corpo, eixo e difusor em aço inox AISI 304
- Temperatura máxima do líquido: 85 °C
- Altura máxima de sucção: 8 mca
- pH do líquido: 4 - 10
- Selo mecânico em silício/grafite

🔌 Motor

- Protetor térmico embutido
- Grau de proteção: IPX4
- Classe de isolamento: F
- Temperatura ambiente máxima: 40 °C
- Enrolamento do motor em cobre

2 anos de garantia

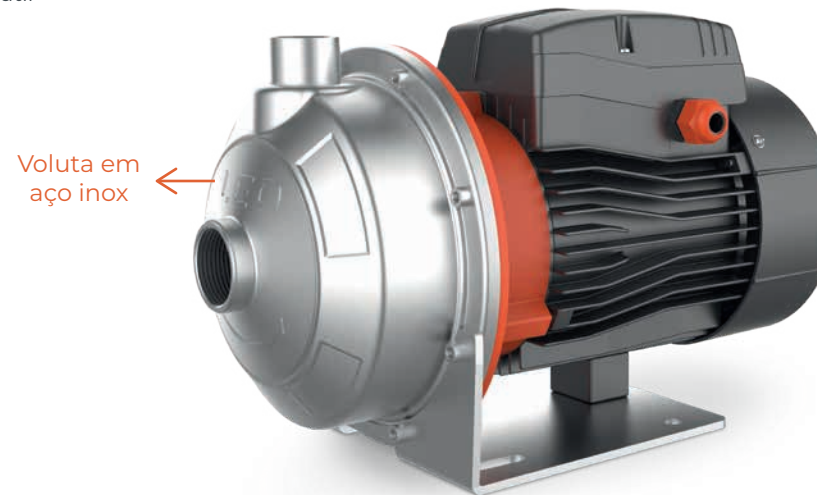

Rotor centrífugo fechado em aço inox AISI 304

*Imagens meramente ilustrativas

Conjunto Monofásico		Conjunto Trifásico		Ø Sucção x Recalque	Potência		Altura Manométrica Total (mca)										P. Máx. (mca)	
							15	17	20	23	26	30	34	39	42	44,9		
Modelo	Tensão (V)	Modelo	Tensão (V)		kW	hp	Vazão (m³/h)											
							Valor válido para altura de sucção a 0 metros											
AMSm70/0,75	127/220	AMS70/0,75	220 ou 380	1 ¼" x 1"	0,75	1	---	5,9	5,3	4,6	3,7	2,0	---	---	---	---	---	32,3
AMSm210/1,5	220	AMS210/1,5	220 ou 380	1 ½" x 1 ¼"	1,5	2	17,5	15,5	12,9	9,6	3,2	---	---	---	---	---	---	27,5
AMSm120/2,2	220	AMS120/2,2	220 ou 380	1 ¼" x 1"	2,2	3	---	---	---	10,4	9,7	8,5	7,2	5,1	2,8	0,0	---	44,9

ABK - Centrífuga em Inox



✓ Aplicações

- Abastecimento predial, residencial e industrial
- Bombeamento de produtos químicos leves*

* Para bombear produtos químicos, entre em contato com a Lepono do Brasil para verificação de compatibilidade química entre os materiais

⊕ Diferenciais

- Fácil instalação e manutenção
- Componentes construídos em aço inox, elevando a vida útil
- Possibilidade de trabalhar com sólidos em suspensão

🔧 Bomba

- Rotor, eixo e difusores em aço inox AISI 304
- Temperatura do líquido: -15°C ~ +85°C
- Altura máxima de sucção: 8 mca
- pH do líquido: 5-9
- Selo mecânico em grafite/cerâmica

🏠 Motor

- Protetor térmico embutido
- Grau de proteção: IPX4
- Classe de isolamento: F
- Temperatura ambiente máxima: 40 °C
- Enrolamento do motor em cobre

• anos de garantia •
2
• anos de garantia •

Voluta em
aço inox

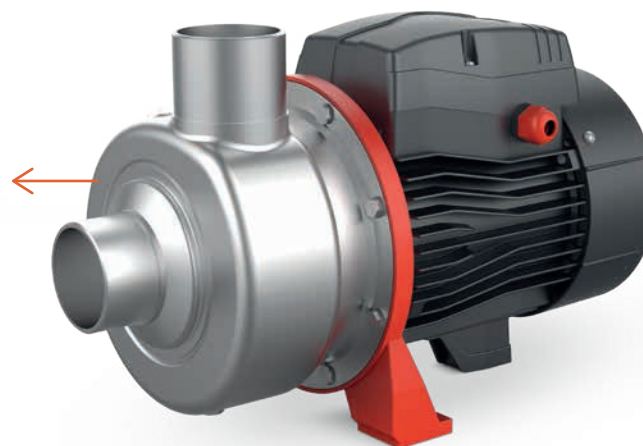

Rotor centrífugo semi-aberto em aço inox AISI 304

*Imagens meramente ilustrativas

Conjunto Monofásico		Conjunto Trifásico		Potência		Ø Sucção x Recalque	Altura Manométrica Total (mca)											P. Máx. (mca)	Ø Sólidos
							5	6	7	8	9	10	11	12	13	14	15		
Modelo	Tensão (V)	Modelo	Tensão (V)	kW	hp	Valor válido para altura de sucção a 0 metros	Vazão (m³/h)												
ABK50D	127/220	-	-	0,37	0,55		1.1/4" x 1"	---	---	---	8,2	7,0	5,8	4,5	3,1	1,3	---	---	13,5
-	-	ABK100	220 ou 380	0,75	1	1.1/2" x 1.1/2"	16,4	12,8	8,3	---	---	---	---	---	---	---	---	8,7	12 mm
ABK120D	127/220	-	-	0,9	1,2	1.1/2" x 1.1/2"	---	---	---	---	---	15,5	12,6	9,3	---	---	---	14,9	12 mm
-	-	ABK150	220 ou 380	1,1	1,5	2" x 2"	---	---	23,0	18,0	13,2	6,0	---	---	---	---	---	10,8	12 mm
ABK200D	127/220	-	-	1,5	2	2" x 2"	---	---	---	---	---	33,9	28,9	23,3	17,4	11,1	4,1	15,9	16 mm
-	-	ABK300	220 ou 380	2,2	3	2.1/2" x 2"	56,3	52,5	48,6	44,5	40,2	35,7	31,0	26,0	20,6	14,8	8,5	15,9	16 mm

XHSm - Autoescorvante



✓ Aplicações

- Agricultura
- Construção civil
- Indústrias
- Bombeamento de água servida com sólidos em suspensão não fibrosos

⊕ Diferenciais

- Robusta
- Retira o ar da tubulação de sucção
- Válvula de retenção interna
- Possibilidade de trabalhar com sólidos em suspensão

🔧 Bomba

- Corpo em ferro fundido com tratamento antiferrugem
- Eixo em aço inox AISI 304
- Temperatura máxima do líquido: 60 °C
- Altura máxima de sucção: 8 mca
- Selo mecânico em grafite/cerâmica
- Sucção x Recalque 2" X 2"

🔌 Motor

- Protetor térmico embutido
- Grau de proteção: IPX4
- Classe de isolamento: F
- Temperatura ambiente máxima: 40 °C
- Enrolamento do motor em cobre
- Monofásico 127/220 V

meses de garantia
18
meses de garantia

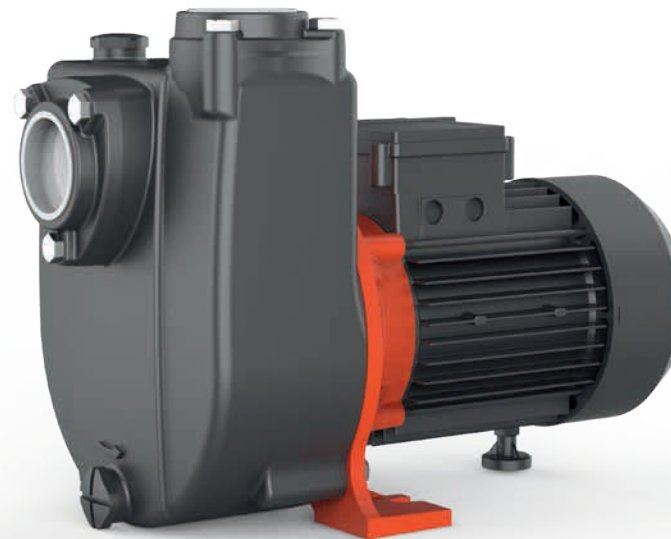

Rotor centrífugo semi-aberto em ferro fundido

*Imagens meramente ilustrativas

Modelo	Potência		Altura Manométrica Total (mca)										P. Máx.	Ø Sólidos
			2	4	6	8	10	12	14	16	18			
	kW	hp	Vazão (m³/h)											
			Valor válido para altura de sucção a 0 metros											
XHSm1500	1,1	1,5	16,0	15,0	13,2	10,8	8,2	5,3	2,2	---	---	15,0	8 mm	
XHSm2000	1,5	2	20,4	18,9	17,5	16,0	14,0	12,0	10,4	7,2	4,2	20,5		

LGP - Autoescorvante à gasolina



✓ Aplicações

- Agricultura
- Sistemas de irrigação
- Construção civil
- Abastecimento de carros pipa
- Água servida com sólidos em suspensão não fibrosos

⊕ Diferenciais

- Retira o ar da tubulação de sucção
- Sensor de nível de óleo
- Motor com excelente performance
- Baixo consumo de combustível
- Portátil e compacto
- Conexão de recalque ajustável para direções múltiplas
- Design exclusivo com recursos ergonômicos

🚰 Bomba

- Recalque com 5 posições
- Corpo em alumínio
- Difusor em Ferro Fundido
- Temperatura máxima do líquido: 40 °C
- Altura máxima de sucção: 8 mca
- Selo mecânico em grafite/cerâmica

🏭 Motor

- Motor 4 tempos, 196 cc, monocilíndrico, arrefecido a ar
- Consumo médio: 2 litros por hora
- Rotação nominal: 3600 rpm
- Partida manual retrátil
- Capacidade do tanque de combustível: 2,8 litros
- Capacidade do tanque de óleo: 550 ml
- Potência: 6,5 hp



Rotor centrífugo semi-aberto em ferro fundido

*Imagens meramente ilustrativas

Modelo	Ø Sucção x Recalque	Altura Manométrica Total (mca)						P. Máx. (mca)	Ø Sólidos
		5	10	15	20	25	30		
LGP20C	2" x 2"	29,0	25,4	21	15,0	9,3	0,0	15	8 mm
LGP30C	3" x 3"	57,5	48,5	38,9	28,9	17,5	0,0	20	

AC - Centrífuga



✓ Aplicações

- Abastecimento doméstico, pequenos prédios
- Sistemas de pressurização de baixa pressão
- Irrigação de pequeno porte

⊕ Diferenciais

- Robusta, de fácil instalação e manutenção
- Bombeamento de água com maiores vazões

🔧 Bomba

- Corpo em ferro fundido com tratamento antiferrugem
- Eixo em aço inox AISI 304
- Temperatura máxima do líquido: 60 °C
- Altura máxima de sucção: 8 mca
- Selo mecânico em grafite/cerâmica

🏠 Motor

- Protetor térmico embutido no modelo monofásico
- Grau de proteção: IPX4
- Classe de isolamento: F
- Temperatura ambiente máxima: 40 °C
- Enrolamento do motor:

*Modelos com potência menor de 1,5 hp e monofásicos em *alumínio*

*Modelos com potência maior de 1,5 hp ou trifásicos ou monofásico dupla tensão em *cobre*

Pintura anticorrosiva



Rotor centrífugo fechado em noryl



Rotor centrífugo fechado em aço inox AISI 304

*Imagens meramente ilustrativas

Modelo	Tensão (V)	Ø Sucção x Recalque	Material do rotor	Potência		Altura Manométrica Total (mca)								P. Máx. (mca)
				kW	hp	Vazão (m³/h)								
						Valor válido para altura de sucção a 0 metros								
ACm37	127 ou 220 (M)	1" x 1"	Noryl	0,37	0,5	6	5,1	4,4	3,0	2,0	---	---	---	23
ACm37 - Inox	127/220 (M)	1" x 1"	Aço inox	0,37	0,5	---	---	5,9	5,2	4,8	1,9	---	---	28
ACm75	127 ou 220 (M)	1" x 1"	Noryl	0,75	1,0	6,9	6,5	6,2	5,8	5,5	4,5	3,3	---	36
Acm 75 - Inox	127/220 (M)	1" x 1"	Aço inox	0,75	1,0	---	---	6,6	6,2	5,9	5,2	4,3	2,2	36
AC75	220/380 (T)	1" x 1"	Aço inox	0,75	1,0	6,9	6,5	6,2	5,8	5,5	4,5	3,3	1,5	36

AC - Centrífuga



✓ Aplicações

- Abastecimento doméstico, pequenos prédios
- Sistemas de pressurização de baixa pressão
- Irrigação de pequeno porte

⊕ Diferenciais

- Robusta, de fácil instalação e manutenção
- Bombeamento de água com maiores vazões

🔧 Bomba

- Corpo em ferro fundido com tratamento antiferrugem
- Eixo em aço inox AISI 304
- Temperatura máxima do líquido: 60 °C
- Altura máxima de sucção: 8 mca
- Selo mecânico em grafite/cerâmica

🔌 Motor

- Protetor térmico embutido no modelo monofásico
- Grau de proteção: IPX4
- Classe de isolamento: F
- Temperatura ambiente máxima: 40 °C
- Enrolamento do motor:
- *Modelos com potência menor de 1,5 hp e monofásicos em *alumínio*
- *Modelos com potência maior de 1,5 hp ou trifásicos ou monofásico dupla tensão em *cobre*

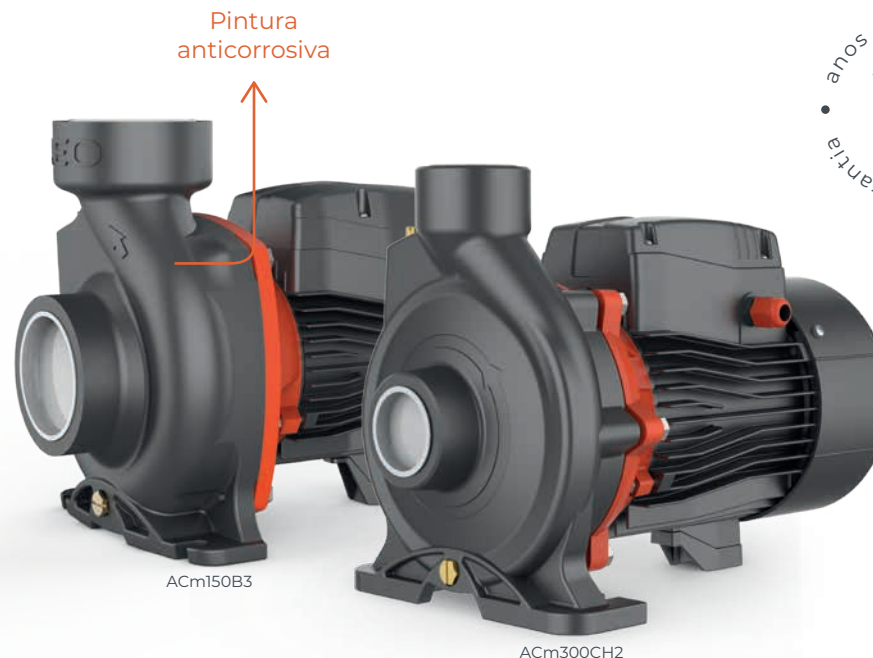

Pintura anticorrosiva

ACm150B3

ACm300CH2



Rotor centrífugo fechado em bronze

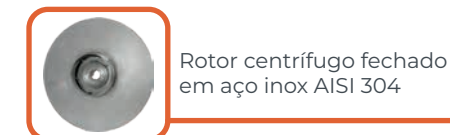

Rotor centrífugo fechado em aço inox AISI 304

*Imagens meramente ilustrativas

Modelo	Tensão (V)	Ø Sucção x Recalque	Material do rotor	Potência		Altura Manométrica Total (mca)													P. Máx. (mca)
				kW	hp	10	13	15	18	20	25	30	35	40	45	50	55	60	
						Vazão (m³/h) Valor válido para altura de sucção a 0 metros													
ACm150	127 ou 220 (M)	1.1/4" x 1"	Bronze	1,50	2,0	---	---	---	---	8,6	8,1	7,3	6,5	5,0	2,2	---	---	---	48,0
AC150	220/380 (T)	1.1/4" x 1"	Bronze	1,50	2,0	---	---	---	---	8,6	8,1	7,3	6,5	5,0	2,2	---	---	---	48,0
ACm150B2	127/220 (M)	2" X 2"	Aço inox	1,50	2,0	30	26,0	23,0	18,8	14,8	---	---	---	---	---	---	---	---	22,0
AC150B2	220/380 (T)	2" X 2"	Aço inox	1,50	2,0	30	26,0	23,0	18,8	14,8	---	---	---	---	---	---	---	---	22,0
2ACm150H	127/220 (M)	1.1/2" x 1"	Bronze	1,50	2,0	---	---	---	---	---	---	7,2	6,4	5,6	4,8	3,9	2,8	1,3	63,5
2AC150H	220/380 (T)	1.1/2" x 1"	Bronze	1,50	2,0	---	---	---	---	---	---	7,2	6,4	5,6	4,8	3,9	2,8	1,3	63,5
AC220CH2	220/380 (T)	2" X 2	Aço inox	2,20	3,0	---	---	---	27,0	26,2	19,0	8,8	---	---	---	---	---	---	31,0
AC400C2	220/380 (T)	2" X 2	Aço inox	4,00	5,5	---	54	52,4	49,5	46,5	40,4	32,0	21,0	---	---	---	---	---	39,0
AC550C2	220/380 (T)	2" X 2	Bronze	5,50	7,5	---	---	54,0	51,0	50,0	45,0	39,7	33,0	24,0	9,0	---	---	---	46,5

CQm - Centrífuga com corpo em plástico

✓ Aplicações

- Bombeamento de pequeno porte de água limpa e isenta de sólidos
- Residências, chácaras, prédios e indústrias
- Irrigação
- Pressurização

⊕ Diferenciais

- Dupla tensão monofásica
- Ampla gama de aplicação
- Opção com pressostato*
- Motor com grau de proteção: IPX4
- Sucção x Recalque: 1" x 1"

📦 Bomba

- Corpo em plástico
- Eixo em aço inox AISI 304
- Temperatura máxima do líquido: 40°C
- Altura máxima de sucção: 8 mca
- Selo mecânico em grafite/cerâmica

🔌 Motor

- Classe de isolamento: F
- Temperatura ambiente máxima: 40°C
- Enrolamento do motor em alumínio



Conexão de recalque e sucção com anel metálico externo para maior durabilidade

2 anos de garantia

DUPLA
tensão
monofásica



Rotor centrífugo fechado em noryl

*Imagens meramente ilustrativas

Modelo	Tensão (V)	Potência		Altura Manométrica Total (mca)						P. Max (mca)
		kW	HP	Vazão (m³/h)						
				Valor válido para altura de sucção a 0 metros						
CQm-25P	127 / 220 (M)	0,18 kW	0,25 hp	4,8	3,6	2,3	0,8	--	--	18,0
CQm-30P	127 / 220 (M)	0,25 kW	0,33 hp	5,8	4,6	3,2	1,5	0,2	--	18,0
CQm-30PA*	127 / 220 (M)	0,25 kW	0,33 hp	5,8	4,6	3,2	1,5	0,2	--	18,0

*Modelo com pressostato

DIm - Injetora



✓ Aplicações

- Bombeamento de água limpa em poços profundos

⊕ Diferenciais

- Acompanha manômetro e registro

🔧 Bomba

- Corpo em ferro fundido
- Temperatura máxima do líquido: 60 °C
- Selo mecânico em grafite/cerâmica
- Sucção x Recalque: 1" x 3/4" x 1"
- Diâmetro mínimo do poço: 3"

🔌 Motor

- Protetor térmico embutido
- Grau de proteção: IPX4
- Classe de isolamento: F
- Temperatura ambiente máxima: 40 °

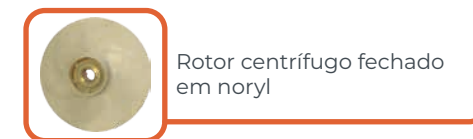

Rotor centrífugo fechado em noryl

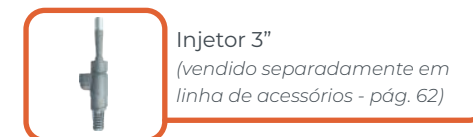

Injetor 3"
(vendido separadamente em linha de acessórios - pág. 62)

*Imagens meramente ilustrativas

Modelo	Tensão (V)	Potência		Profundidade até o injetor (m)						P. Máx. de recalque (mca)
				Vazão (m³/h)						
				15	20	25	30	35	40	
DIm Injetora	127 ou 220 (M)	0,37	0,5	Válido para submersão do injetor de 15 m						13,0
DIm Injetora	127 ou 220 (M)	0,75	1,0	1,2	1,1	0,9	0,8	0,5	0,3	20,0

AJm - Autoaspirante em ferro

✓ Aplicações

- Abastecimento de residências, chácaras e pequenos prédios

⊕ Diferenciais

- Retira o ar da tubulação de sucção automaticamente

📦 Bomba

- Corpo em ferro fundido com tratamento antiferrugem
- Eixo em aço inox AISI 304
- Difusor e tubo venturi em noryl
- Altura máxima de sucção: 9 mca
- Temperatura máxima do líquido: 60 °C
- Selo mecânico em grafite/cerâmica
- Sucção x Recalque 1 ¼" x 1"

🔌 Motor

- Protetor térmico embutido
- Grau de proteção: IPX4
- Classe de isolamento: F
- Temperatura ambiente máxima: 40 °C
- Enrolamento do motor em cobre

2 anos de garantia



Acompanha válvula de retenção externa em bronze



Rotor centrífugo fechado em aço inox AISI 304

*Imagens meramente ilustrativas

Modelo	Tensão (V)	Potência		Altura Manométrica Total (mca)					P. Máx. (mca)
		kW	hp	Vazão (m ³ /h)					
				Válido para altura de sucção de 0 mca					
AJm-150	127/220	1,5	2,0	5,1	4,2	2,7	1,7	0,9	60

AJmS - Autoaspirante em inox



✓ Aplicações

- Abastecimento doméstico, de pequenos prédios
- Sistema de pressurização de baixa pressão
- Irrigação de pequeno porte
- Regiões litorâneas

⊕ Diferenciais

- Retira o ar da tubulação de sucção automaticamente
- Suporte de apoio com tratamento antiferrugem

🔧 Bomba

- Corpo e eixo em aço inox AISI 304
- Difusor e tubo venturi em noryl
- Altura máxima de sucção: 9 mca
- Temperatura máxima do líquido: 60 °C
- Selo mecânico em grafite/cerâmica
- Sucção x Recalque 1" x 1"

🏠 Motor

- Protetor térmico embutido
- Grau de proteção: IPX4
- Classe de isolamento: F
- Temperatura ambiente máxima: 40 °C
- Enrolamento do motor em alumínio

• anos de garantia •
2• anos de garantia •

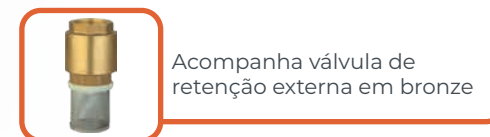
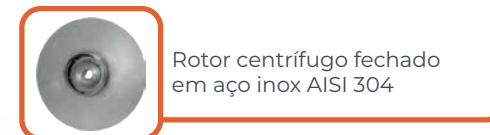
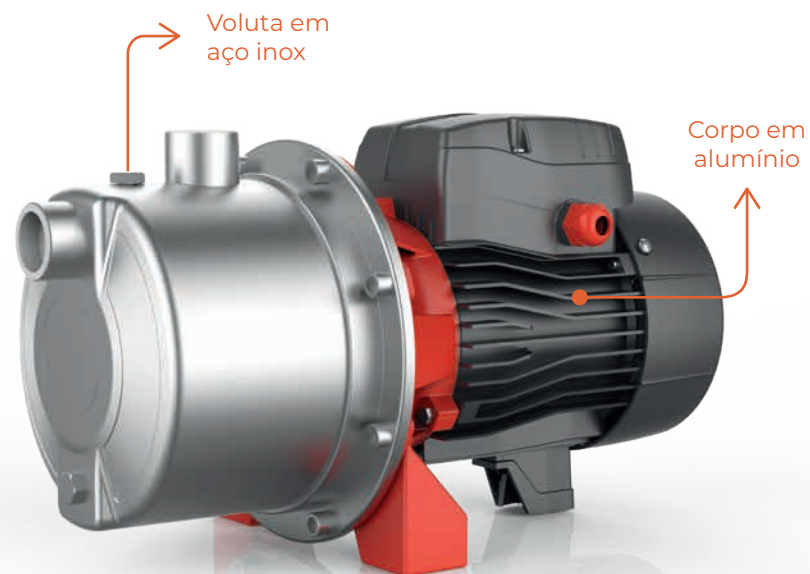

*Imagens meramente ilustrativas

Modelo	Tensão (V)	Potência		Altura Manométrica Total (mca)							P. Máx. (mca)
		kW	hp	15	20	25	30	35	40	45	
AJm45S	127 ou 220 (M)	0,45	0,6	2,5	1,8	1,2	0,7	0,3	---	---	38,0
AJm75S	127 ou 220 (M)	0,75	1,0	---	3,3	2,8	1,8	1,0	0,4	0,1	47,0

Vazão (m³/h)
Válido para altura de sucção de 0 mca

XKJ - Autoaspirante em ferro



✓ Aplicações

- Transferência de água limpa e isenta de sólidos no abastecimento de residências, chácaras e pequenos prédios

⊕ Diferenciais

- Retira o ar da tubulação de sucção automaticamente

📦 Bomba

- Corpo em ferro fundido com tratamento antiferrugem
- Eixo em aço inox AISI 304
- Difusor e tubo venturi em noryl
- Altura máxima de sucção: 8 mca
- Temperatura máxima do líquido: 60 °C
- Selo mecânico em grafite/cerâmica
- Sucção x Recalque 1" x 1"

🏠 Motor

- Protetor térmico embutido
- Grau de proteção: IPX4
- Classe de isolamento: F
- Temperatura ambiente máxima: 40 °C
- Enrolamento do motor em alumínio



Rotor centrífugo fechado em noryl



Acompanha válvula de retenção externa em bronze (uso obrigatório)

*Imagens meramente ilustrativas

Modelo	Tensão (V)	Potência		Altura Manométrica Total (mca)								P. Máx. (mca)
				5	10	15	20	25	30	35	40	
				Vazão (m³/h) Válido para altura de sucção de 0 mca								
XKJ - 600	127 ou 220 (M)	0,60	0,8	3,2	2,8	2,2	1,7	1,2	0,7	---	---	35
XKJ - 900	127 ou 220 (M)	0,90	1,2	3,5	3,0	2,6	2,1	1,7	1,3	0,8	0,3	42
XKJ - 1100	127 ou 220 (M)	1,10	1,5	3,4	3,1	2,8	2,5	2,1	1,6	1,2	0,6	44

XKJ801 - Autoaspirante com tanque de expansão



✓ Aplicações

- Pressurização de sistemas domésticos e de pequenos edifícios

⊕ Diferenciais

- Manômetro e pressostato integrado ao produto
- Possibilita realizar a regulação da pressão (verifique o manual)
- Realiza a retirada de ar da tubulação de sucção
- O tanque de pressão mantém a rede de água pressurizada por mais tempo e evita partidas excessivas do motor, aumentando a vida útil do equipamento

🚰 Bomba

- Corpo em ferro fundido
- Tratamento antiferrugem
- Temperatura máxima do líquido: 35°C
- Sucção máxima: 8 mca
- Tanque de expansão de 20 litros
- Selo mecânico em grafite cerâmica buna
- Sucção x Recalque 1" x 1"

🏠 Motor

- Protetor térmico embutido
- Grau de proteção: IPX4
- Classe de isolamento: F
- Temperatura ambiente máxima: 40 °C
- Enrolamento do motor em alumínio

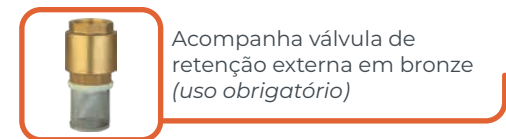
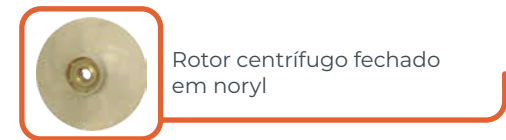
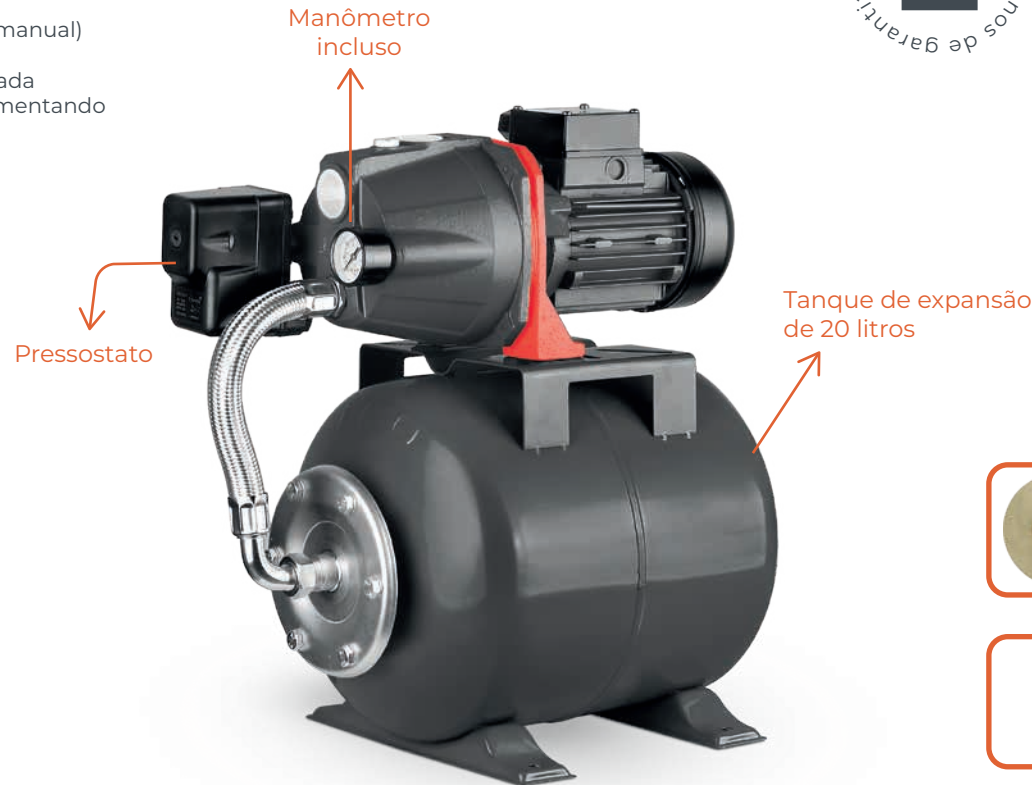

*Imagens meramente ilustrativas

Modelo	Tensão (V)	Potência		Altura Manométrica Total (mca)							P. Máx. (mca)
		kW	hp	Vazão (m ³ /h)							
				Válido para altura de sucção de 0 mca							
XKJ-801IA	127/220	0,55	0,75	5	10	15	20	25	30	35	40

✓ Aplicações

- Transferência de água limpa e isenta de sólidos
- Abastecimento doméstico, pequenos prédios, cisternas ou reservatórios

⊕ Diferenciais

- Baixo custo

🔧 Bomba

- Corpo em ferro fundido
- Temperatura máxima do líquido: 60°C
- Sucção máxima: 8 metros
- Selo mecânico em grafite cerâmica buna

🏠 Motor

- Protetor térmico
- Grau de proteção: IPX4
- Classe de isolamento: B
- Temperatura ambiente máxima: 40 °C
- Enrolamento do motor em alumínio



Rotor periférico em latão

*Imagens meramente ilustrativas

Modelo	Tensão (V)	Sucção x Recalque	Potência		Altura Manométrica Total (mca)											P. Máx. (mca)		
					kW	HP	Vazão (m³/h)											
							Valor válido para altura de sucção a 0 metros											
					0	5	10	15	20	25	30	35	40	45	50			
BP60	127 ou 220 (M)	1" x 1"	0,37	0,5	1,8	1,52	1,26	0,96	0,58	0,22	---	---	---	---	---	28,0		
BP80	127 ou 220 (M)	1" x 1"	0,50	1,0	2,5	2,36	2,07	1,79	1,52	1,23	0,94	0,64	0,44	0,24	0,04	51,0		

✓ Aplicações

- Transportar água limpa e sem a presença de partículas sólidas
- Abastecimento doméstico, de pequenos prédios
- Abastecimento de cisternas ou reservatórios
- Sistemas de irrigação de pequeno porte

⊕ Diferenciais

- Baixo custo
- Grande versatilidade de aplicações

🚰 Bomba

- Eixo em aço inox AISI 304
- Corpo em ferro fundido
- Tratamento antiferrugem
- Antitravamento duplo em inox AISI 304
- Temperatura máxima do líquido: 60 °C
- Sucção máxima: 8 mca
- Selo mecânico em grafite cerâmica buna
- Sucção x Recalque 1" x 1"

🏠 Motor

- Protetor térmico embutido
- Grau de proteção: IPX4
- Classe de isolamento: F
- Temperatura ambiente máxima: 40 °C
- Enrolamento do motor em alumínio

2 anos de garantia

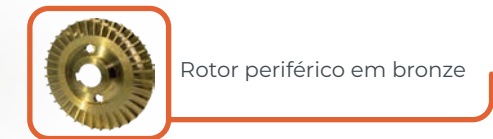

*Imagens meramente ilustrativas

Altura Manométrica Total (mca)

Modelo	Tensão (V)	Potência		Vazão (m³/h)														P. Máx. (mca)	Diâmetro do selo (mm)
		kW	hp	Válido para altura de sucção de 0 mca															
				5	10	15	20	25	30	35	40	45	50	55	60	65	70		
APm37	127 ou 220 (M)	0,37	0,5	2,1	1,8	1,5	1,2	0,9	0,6	0,3	---	---	---	---	---	---	---	40	12
APm75	127 ou 220 (M)	0,75	1,0	3,0	2,7	2,4	2,2	1,9	1,7	1,5	1,3	1,2	0,9	0,7	0,6	0,4	0,3	75	12

APSm - Periférica Autoaspirante



✓ Aplicações

- Transportar água limpa e sem a presença de partículas sólidas
- Abastecimento doméstico, de pequenos prédios
- Abastecimento de cisternas ou reservatórios
- Sistemas de irrigação de pequeno porte

*Permite a utilização diretamente na tubulação da companhia de abastecimento.

⊕ Diferenciais

- Baixo custo
- Retirada de ar da tubulação
- Válvula interna de retenção

📦 Bomba

- Eixo em aço inox AISI 304
- Corpo em ferro fundido com tratamento superficial contra ferrugem
- Proteção contra bloqueio do rotor
- Temperatura máxima do líquido: + 60 °C
- Sucção máxima: 9 metros
- Selo mecânico em grafite cerâmica buna
- Sucção x Recalque: 1" x 1"

🔌 Motor

- Protetor térmico
- Grau de proteção: IPX4
- Classe de isolamento: F
- Temperatura ambiente máxima: 40 °C
- Enrolamento do motor em alumínio



Rotor periférico em bronze

*Imagens meramente ilustrativas

Modelo	Tensão (V)	Potência		Altura Manométrica Total (mca)										P. Max (mca)
				kW	HP	Vazão (m³/h)								
		Valor válido para altura de sucção a 0 metros												
APSm37	127 ou 220 (M)	0,37	0,5	1,8	1,5	1,2	1,0	0,7	0,5	0,3	---	---	---	40,0
APSm75	127 ou 220 (M)	0,75	1	3,0	2,6	2,3	2,0	1,8	1,5	1,2	0,9	0,6	---	55,0

LKSm - Periférica Autoaspirante



✓ Aplicações

- Sistemas de pressurização doméstica com água limpa e sem a presença de partículas sólidas

⊕ Diferenciais

- Baixo custo
- Pressostato para acionamento automático com a queda de pressão da tubulação
- Tanque de armazenamento para evitar partidas excessivas do motor
- Grande versatilidade de aplicações
- Válvula de retenção interna

🔧 Bomba

- Eixo em aço inox AISI 304
- Corpo em ferro fundido com tratamento superficial antiferrugem
- Pressostato e tanque de pressão de 2 litros
- Temperatura máxima do líquido: 60 °C
- Sucção máxima: 8 metros
- Selo mecânico em grafite cerâmica buna
- Sucção x Recalque 1" x 1"

🔌 Motor

- Protetor térmico embutido
- Grau de proteção: IPX4
- Classe de isolamento: F
- Temperatura ambiente máxima: 40 °C
- Enrolamento do motor em cobre

anos de garantia
2
anos de garantia

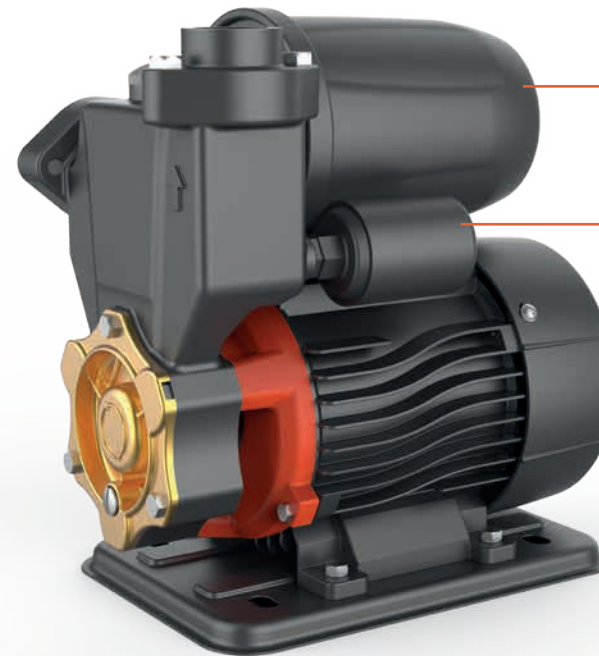

Tanque de pressão de 2 litros

Pressostato

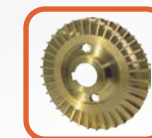

Rotor periférico em bronze

*Imagens meramente ilustrativas

Modelo	Tensão (V)	Potência		Altura Manométrica Total (mca)						P. Máx. (mca)	Diâmetro do selo (mm)
		kW	hp	Vazão (m ³ /h)							
				Válido para altura de sucção de 0 mca							
LKSm350A	220 (M)	0,37	0,5	2,4	2,0	1,6	1,2	0,9	0,4	35	12

WC - Trituradora (vaso sanitário)

✓ Aplicações

- Indicada para bombeamento de água residuais de ambientes domésticos:
- Instalações sanitárias em escritórios e edifícios comerciais;
- Sanitários de parede em locais abaixo do nível do esgoto;
- Máquinas de lavar e lava-louças;
- Sanitários, lavatórios, banheiras e chuveiros;
- Apartamento com tubulação reduzida;
- Ideal para banheiro em subsolo.

⊕ Diferenciais

- Adaptador de borracha para a entrada do vaso sanitário
- Tomada de energia padrão
- Baixo ruído

🔧 Bomba

- Acionamento automático
- Sistema de corte
- Compacta e de fácil instalação
- Filtro de carvão
- Temperatura máxima do líquido: 50 °C

*A bomba não deve ser utilizada com produtos químicos ou solventes

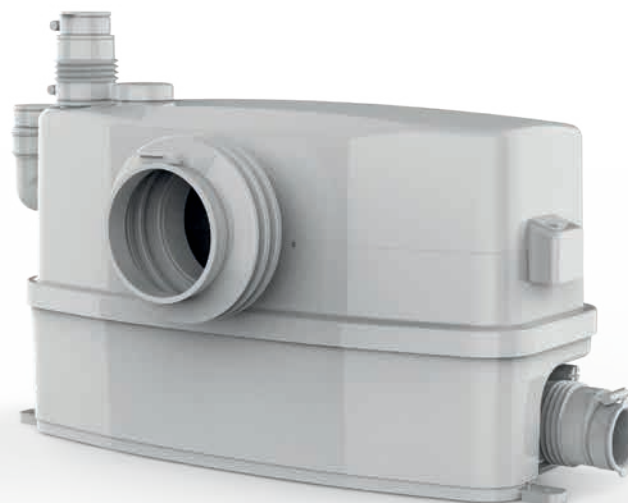

Rotor vórtex

*Imagens meramente ilustrativas

Modelo	Tensão (V)	Potência		Altura Manométrica Total (mca)						P. Máx. (mca)
				3	4	5	6	7	8	
		kW	hp	Vazão (m³/h) Válido para altura de sucção de 0 metros						
WC600A	220 (M)	0,55	0,75	5,4	4,8	4,2	3,6	2,8	1,4	8,7

MAC - Pressurizadora inteligente



✓ Aplicações

- Uso doméstico
- Sistemas de pressurização de água limpa
- Residências com aquecedores de água
- Estabelecimentos comerciais com baixa pressão nas torneiras e hotéis que necessitam de pressão de água nas torneiras e chuveiros
- Sistema de pressurização inteligente

⊕ Diferenciais

- Baixo nível de ruído
- Adequação da rotação do motor de acordo com a necessidade do sistema
- Proteção antitravamento do rotor, contra vazamentos, falta de água, sobreaquecimento, sobretensão e subtensão
- Economia de energia
- Controlador inteligente para pressão constante

🚰 Bomba

- Eixo em aço inox AISI 304
- Sucção máxima: 6 metros
- pH do líquido: 6,5 - 8,5
- Temperatura máxima do líquido: 70°C
- Sucção x Recalque 1" x 1"
- Nível de Ruído: 58 dB(A)

🏠 Motor

- Grau de proteção: IPX4
- Classe de isolamento: F
- Temperatura máxima do ambiente: 40°C
- Motor com imã permanente
- Refrigeração forçada pelo ar
- Monofásico - 220 V

2 anos de garantia

Motor com inversor de frequência para controle da velocidade



Painel digital para controle de pressão



Rotor centrífugo fechado em noryl

*Imagens meramente ilustrativas

Modelo	Potência		Altura Manométrica Total (mca)							P. Máx. (mca)
	kW	HP	Vazão (m ³ /h)							
			Válido para altura de sucção de 0 metros							
MAC450	0,45	0,60	4,5	4,1	3,2	2,7	1,9	1,1	0,4	40

MAC - Pressurizadora inteligente



✓ Aplicações

- Uso doméstico
- Sistemas de pressurização de água limpa
- Residências com aquecedores de água
- Estabelecimentos comerciais com baixa pressão nas torneiras e hotéis que necessitam de pressão de água nas torneiras e chuveiros
- Sistema de pressurização inteligente

⊕ Diferenciais

- Baixo nível de ruído
- Adequação da rotação do motor de acordo com a necessidade do sistema
- Proteção antitravamento do rotor, contra vazamentos, falta de água, sobreaquecimento, sobretensão e subtensão
- Economia de energia
- Controlador inteligente para pressão constante

📖 Bomba

- Eixo em aço inox AISI 304
- Sucção máxima: 6 metros
- pH do líquido: 6,5 - 8,5
- Temperatura máxima do líquido: 50°C
- Sucção x Recalque 1" x 1"
- Nível de Ruído: 47 dB(A)
- Possui 4 rotores (multiestágio)

🔌 Motor

- Grau de proteção: IPX4
- Classe de isolamento: F
- Temperatura máxima do ambiente: 50°C
- Motor com ímã permanente
- Refrigeração forçada pelo ar
- Monofásico - 127 V ou 220 V

Motor com inversor de frequência para controle da velocidade

Baixa ruído (ideal para ter na parte interna da residência)



2 anos de garantia



Painel digital para controle de pressão



Rotor centrífugo fechado em noryl

*Imagens meramente ilustrativas

Modelo	Potência		Altura Manométrica Total (mca)							P. Máx. (mca)
			5	10	15	20	25	30	35	
			Vazão (m³/h)							
	kW	HP	Válido para altura de sucção de 0 metros							
MAC550	0,55	0,75	4,8	4,3	3,9	3,4	2,9	2,4	1,9	40

PQ - Pressurizadora



✓ Aplicações

- Sistemas domésticos de água limpa e sem partículas sólidas em residências e edifícios

🔧 Bomba

- Eixo em aço inox AISI 304
- pH do líquido 6,5 - 8,5
- Temperatura máxima do líquido: 60 °C
- Sucção máxima: 6 metros
- Rotor em bronze
- Sucção x Recalque 1" x 1"

🔌 Motor

- Grau de proteção: IPX4
- Classe de isolamento: F
- Temperatura máxima do ambiente: 40 °C
- Enrolamento do motor em cobre
- Protetor térmico embutido



⚙️ Diferenciais

- Baixo nível de ruído [57 dB(A)]
- Tomada de energia padrão
- Proteção contra funcionamento a seco
- Proteção contra vazamento
- Proteção antitravamento

*Imagem meramente ilustrativa

Modelo	Tensão (V)	Potência		Altura Manométrica Total (mca)							P. Máx. (mca)
		kW	hp	Vazão (m ³ /h)							
				Válido para altura de sucção de 0 metros							
PQ50E-1	127 ou 220 (M)	0,37	0,55	1,8	1,5	1,3	1,0	0,8	0,5	0,3	36

✓ Aplicações

- Bombeamento de água para banheiras de hidromassagem

⊕ Diferenciais

- Baixo custo
- Acompanha jogo de conexões
- Baixo nível de ruído
- Sucção deslocada abaixo da câmara do rotor (impede que a água fique parada quando a motobomba estiver desligada)

🔧 Bomba

- Eixo em aço carbono SAE 1045
- Corpo em plástico (ABS)
- Pressão máxima de trabalho: 30 mca
- Temperatura máxima do líquido: 50 °C
- Selo mecânico em grafite cerâmica buna
- Sucção x Recalque 32 x 32 mm ou 40 x 40 mm

🏠 Motor

- Protetor térmico
- Grau de proteção: IPX5
- Classe de isolamento: F
- Temperatura máxima do ambiente: 40°C
- Enrolamento do motor em alumínio até 1,0 CV
- Enrolamento do motor em cobre (1,5 CV)
- Monofásico 127 V ou 220 V

meses de garantia
18
meses de garantia

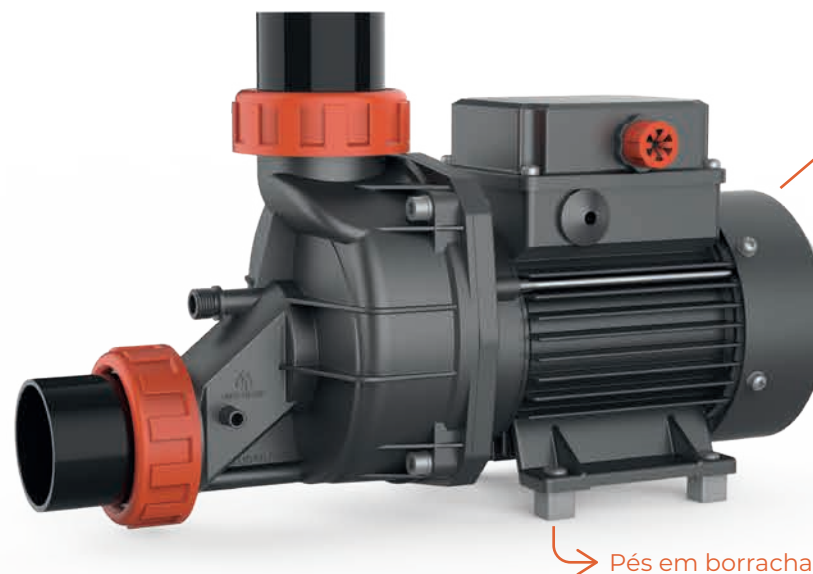

Design ideal para hidromassagem



Rotor centrífugo fechado em noryl



Botão de ar (aciona a bomba)
(vendido separadamente em linha de acessórios - pág. 63)

*Imagens meramente ilustrativas

Modelo	Potência		Altura Manométrica Total (mca)									P. Máx. (mca)
			4	5	6	7	8	9	10	11	12	
	kW	HP	Vazão (m ³ /h) Valor válido para altura de sucção a 0 metros									
LSPA600	0,37	0,5	14,6	12,6	10,4	8,0	5,3	2,0	---	---	---	10,0
LSPA1100	0,75	1	21,7	19,8	17,7	15,5	13,0	10,4	7,5	4,3	---	12,0
LSPA1300	1,1	1,5	23,7	22,0	19,9	17,8	15,6	13,2	10,6	7,6	4,2	13,0

✓ Aplicações

- Sistemas de filtragem em piscinas de pequeno e médio porte

⊕ Diferenciais

- Leve, compacta e com alta eficiência
- Acompanha conexões rápidas
- Pré-filtro transparente

📦 Bomba

- Corpo em plástico (PP)
- Recipiente pré-filtro incorporado na sucção
- Altura máxima de sucção: 3,5 m
- Temperatura máxima do líquido: 35°C
- Selo mecânico em grafite cerâmica buna
- Eixo em aço carbono SAE 1045
- Para os modelos com potência menor de 0,5 hp:
 - Sucção x Recalque: 1.1/2" x 1.1/2"
- Para os modelos com potência maior ou igual a 0,5 hp:
 - Sucção x Recalque: 2" x 2"

🏠 Motor

- Protetor térmico
- Grau de proteção: IPX5
- Classe de isolamento: F
- Temperatura ambiente máxima: 40°C

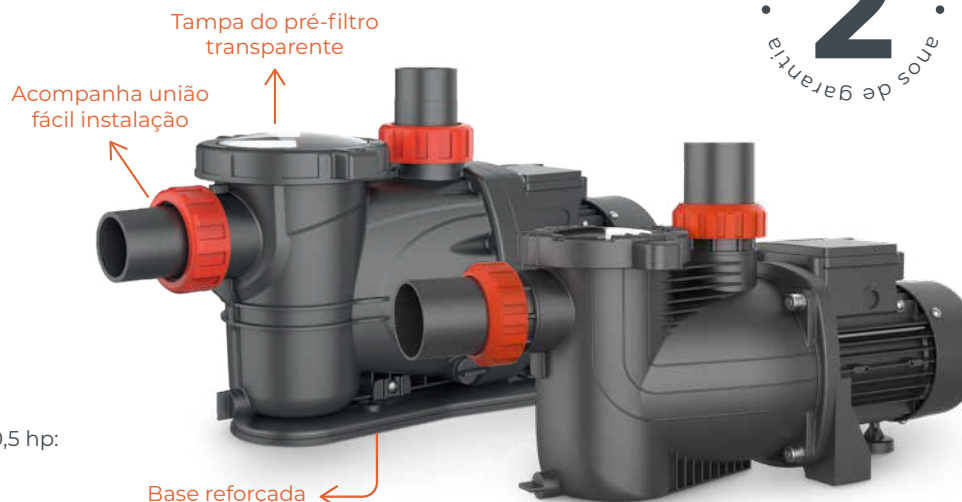

LINHA LAZER
MAIS DE 100 MIL
UNIDADES VENDIDAS EM 2023



Rotor centrífugo fechado em noryl

**Modelos abaixo de 0,5 cv não possuem base reforçada*

*Imagens meramente ilustrativas

Modelo	Tensão (V)	Filtro compatível	Potência		Altura Manométrica Total (mca)																			P. Máx. (mca)	Tam. da piscina (L)		
			kW	hp	Vazão (m³/h)																				6h	8h	
					Válido para altura de sucção de 0 metros																						
XKP305	127 ou 220 (M)	FPL-200	0,18	0,25	8,0	7,2	6,4	5,5	4,6	3,5	2,3	0,9	---	---	---	---	---	---	---	---	---	---	---	---	8,5	21.000	28.000
XKP405	127 ou 220 (M)	FPL-300	0,25	0,33	9,7	8,9	7,9	6,9	5,8	4,6	3,3	1,8	---	---	---	---	---	---	---	---	---	---	---	---	9	21.000	28.000
XKP554A	127 ou 220 (M)	FPL-400	0,37	0,50	17,5	16,5	15,5	14,5	13,0	11,8	10,3	8,5	6,5	---	---	---	---	---	---	---	---	---	---	---	10	33.000	44.000
XKP804A	127 ou 220 (M)	FPL-500	0,55	0,75	19,0	18,2	17,3	16,4	15,4	14,4	13,4	12,2	10,9	9,1	6,7	---	---	---	---	---	---	---	---	---	12	51.000	68.000
XKP904A	220/380 (T)	FPL-500	0,55	0,75	20,5	19,5	19,0	17,8	16,9	16,0	15,0	14,0	13,0	11,7	9,5	7,1	4,9	---	---	---	---	---	---	---	13,8	51.000	68.000
XKP1104A	127 ou 220 (M) ou 220/380 (T)	FPL-600	0,75	1,00	21,7	21,0	20,3	19,5	18,7	17,5	16,5	15,6	14,2	13,0	11,7	10,0	8,5	6,3	3,0	---	---	---	---	---	15,6	78.000	104.000
XKP1604A	127 ou 220 (M) ou 220/380 (T)	---	1,10	1,50	---	---	27,7	26,8	26,0	25,1	24,3	23,3	22,4	21,3	20,1	18,9	17,8	16,7	15,3	13,5	10,7	4,7	---	18,0	100.000	170.000	
XKP2204A	127 ou 220 (M)	---	1,50	2,0	---	---	---	31,0	30,1	29,2	28,3	27,5	26,6	25,7	24,8	23,8	22,3	20,9	19,5	18,2	16,5	14,2	7,5	20,0	150.000	200.000	

FILTROS DE PISCINA

✓ Aplicações

· Indicados para piscinas de até 104.000 litros

⊕ Diferenciais

- Manuseio fácil, prático e seguro;
- Difusor de água na válvula de filtro, para não criar caminhos preferenciais na areia;
- Maior resistência e durabilidade com válvula em ABS + fibra de vidro, apresenta 6 posições (filtrar, lavar, drenar, recircular, pré-lavar e fechada).



• anos de garantia •
2
• anos de garantia •

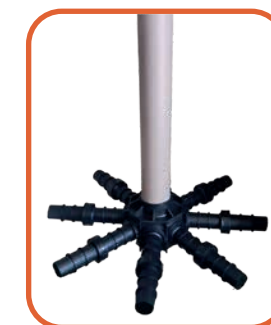

Crepina com tubo distribuidor

*Imagens meramente ilustrativas

Modelo	Dimensões (mm)		Peso (kg)	Carga de areia (kg)	Tam. da piscina (l)*		Bomba compatível	Vazão nominal (l/h)
	Altura	Largura			6 h	8 h		
FPL-200	633	306	5,7	18	21.000	28.000	XKP305	3.500
FPL-300	740	306	6,3	25	21.000	28.000	XKP405	3.500
FPL-400	818	380	9,1	50	33.000	44.000	XKP554A	5.500
FPL-500	888	479	10,1	100	51.000	68.000	XKP804A XKP904A	8.500
FPL-600	970	585	15,5	150	78.000	104.000	XKP1104A	13.000

*O tamanho da piscina varia de acordo com o dimensionamento do sistema e com o tempo de filtragem



LINHA SUBMERSÍVEL



✓ Aplicações

- Prédios, hospitais, bairros residenciais, engenharia municipal, rodovias, construções, esgoto industrial, tratamento de esgoto e outras ocasiões;
- Uso direcionado para descarte de água suja, água de chuva e esgoto.

⊕ Diferenciais

- Lâmina de corte para sólidos não abrasivos
- Acompanha espigão para recalque de 2"
- Chave boia de acionamento (*modelos monofásicos*)
Obs.: modelos trifásicos não possuem chave boia
- Alça de locomoção em aço inox AISI 304
- Selo mecânico duplo
- Comprimento do cabo: 5,5 metros

🏠 Bomba

- Bombeador em ferro fundido
- Carcaça externa aço inox AISI 304
- Temperatura máxima do líquido 40°C
- Imersão máxima: 5 metros
- Imersão mínima: 0,5 metros
- pH do líquido: 4 - 10

🔌 Motor

- Classe de isolamento: F
- Grau de Proteção: IPX8
- Enrolamento do motor em cobre
- Lubrificante: Óleo dielétrico isolante



anos de garantia
2
anos de garantia



Rotor centrífugo semi-aberto em aço inox AISI 304



Lâmina trituradora

*Imagens meramente ilustrativas

Conjunto Monofásico		Conjunto Trifásico		Ø	Potência		Altura Manométrica Total (mca)								P. Máx (mca)
							2	4	6	8	10	12	14	16	
Modelo	Tensão (V)	Modelo	Tensão (V)	Recalque	kW	HP	Vazão (m³/h)								
							Valor válido para altura de sucção a 0 metros								
LSWm100CA	127 ou 220	LSW100C	220 ou 380	2"	0,75	1,0	13,7	11,8	9,5	6,9	4,0	0,7	-	-	12,4
LSWm200CA	127 ou 220	LSW200C	220 ou 380	2"	1,5	2,0	28,4	26,0	23,0	19,6	15,6	11,1	6,1	0,5	16,2

KBZ - Submersível



✓ Aplicações

- Sistemas de irrigação
- Drenagem de sapatas em construções civis e cisternas
- Drenagem de minas e pedreiras
- Fornecimento de água
- Bombeamento de água turva ou suja

*Certifique-se de verificar a densidade máxima do líquido que a motobomba suporta

⊕ Diferenciais

- Selo mecânico imerso em óleo
- Vedação em duplo selo
- Protetor térmico

🏠 Bomba

- Corpo em ferro fundido
- Profundidade máxima de imersão: 25 metros
- Eixo em aço AISI 420
- Temperatura máxima do líquido: 40 °C
- pH do líquido 6 - 8
- Selo mecânico:
 - Silício / Silício - Silício / Grafite (≤ 2.2 kW)
 - Silício / Silício - Silício / Silício (≥ 3.7 kW)
- Densidade máxima do líquido: 1200 kg/m³

🏠 Motor

- Carcaça em ferro fundido
- Grau de proteção: IP68
- Classe de isolamento: B
- Comprimento do cabo: 8 metros
- Enrolamento em cobre

2 anos de garantia



Rotor centrífugo semi-aberto em aço cromo duro



Recalque com saída espigão para mangueiras

*Imagens meramente ilustrativas

Modelo	Tensão (V)	Ø Recalque	Potência		Altura Manométrica Total (mca)															P. Máx (mca)	Ø sólidos (mm)
			kW	HP	Vazão (m ³ /h)																
					Valor válido para altura de sucção a 0 metros																
KBZ31.5	220 ou 380 (T)	3"	1,5	2,0	45,0	43,0	38,0	33,0	27,0	20,0	10,0	-	-	-	-	-	-	-	-	15	8,5
KBZ33.7	220 ou 380 (T)	3"	3,7	5,0	-	-	55,0	52,0	51,0	48,0	44,0	42,0	38,0	34,0	30,0	24,0	18,0	12,0	4,0	31	8,5
KBZ67.5	220 ou 380 (T)	6"	7,5	10,0	128,0	126,0	120,0	115,0	108,0	102,0	88,0	84,0	79,0	68,0	59,0	45,0	28,0	10,0	3,0	31	19,5

KBS - Submersível



✓ Aplicações

- Sistemas de irrigação
- Drenagem de sapatas em construções civis e cisternas
- Drenagem de minas e pedreiras
- Fornecimento de água
- Bombeamento de água ou lama leve

*Certifique-se de verificar a densidade máxima do líquido que a motobomba suporta

⊕ Diferenciais

- Equipamento com agitador de fundo
- Selo mecânico imerso em óleo
- Vedação em selo mecânico duplo

🏠 Bomba

- Corpo em ferro fundido
- Profundidade máxima de imersão: 25 metros
- Eixo em aço AISI 420
- Temperatura máxima do líquido: 40 °C
- pH do líquido: 6 - 8
- Selo mecânico em silício
- Densidade máxima do líquido: 1.300 kg/m³

🏠 Motor

- Carcaça em ferro fundido
- Grau de proteção: IP68
- Classe de isolamento: B
- Comprimento do cabo: 8 metros
- Número de polos: 4
- Enrolamento do motor em cobre



2 anos de garantia

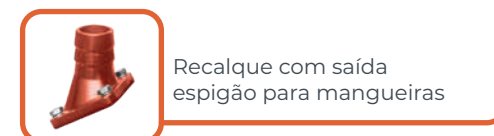
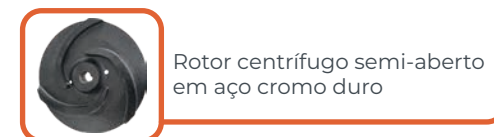
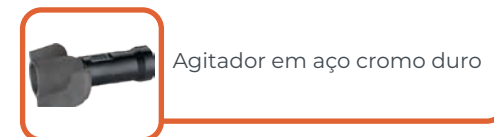

*Imagens meramente ilustrativas

Modelo	Tensão (V)	Ø Recalque	Potência		Altura Manométrica Total (mca)									P. Máx. (mca)	Ø sólidos (mm)
			kW	hp	Vazão (m ³ /h)										
					Valor válido para altura de sucção a 0 metros										
100KBS46	220 (T) ou 380 (T)	4"	6,0	8,0	2	3	4	6	8	10	12	14	16	16,9	30

✓ Aplicações

- Irrigações
- Drenagem de água turva
- Sistemas de tratamento de esgoto
- Sistemas de bombeamento de água turva, suja e esgoto gradeado

**Certifique-se de verificar a densidade máxima do líquido que a motobomba suporta*

⊕ Diferenciais

- Comprimento do cabo: 8 metros
- Selo mecânico imerso em óleo
- Acompanha acessório curva espigão para mangueiras

🏠 Bomba

- Corpo em ferro fundido
- Profundidade máxima de imersão: 10 metros
- Temperatura máxima do líquido: 40 °C
- pH do líquido: 6 - 10
- Selo mecânico em Silício / Silício - Cerâmica / Grafite
- Densidade do fluido 1.300 kg/m³

🏠 Motor

- Carcaça em ferro fundido
- Grau de proteção: IP68
- Classe de isolamento: B
- Enrolamento do motor em cobre
- Número de polos: 2 e 4
- Eixo em aço AISI 304

**Tabela de dados técnicos dos modelos na próxima página*



• anos de garantia •
2
• anos de garantia •



Curva espigão em ferro fundido



Rotor centrífugo fechado de canal em ferro fundido



Curva flangeada e engate rápido (vendido separadamente)

**Imagens meramente ilustrativas*

Modelo	Tensão (V)	Ø Recalque	Potência		Altura Manométrica Total (mca)																				P. Máx (mca)	Ø sólidos (mm)		
					kW	hp	Vazão (m³/h)																					
							Valor válido para altura de sucção a 0 metros																					
					2	4	6	8	10	12	14	16	18	20	22	24	26	28	32	34	36	40	44	46	50			
50WQ8-20-1,5	220/380	2"	1,5	2,0	-	-	-	31,7	29,5	26,8	23,0	17,8	11,3	3,6	-	-	-	-	-	-	-	-	-	-	-	22	20	
50WQ15-20-2,2	220/380	2"	2,2	3,0	-	-	-	-	39,6	35,7	31,3	26,4	21,3	15,4	-	-	-	-	-	-	-	-	-	-	-	22	20	
50WQ15-26-3	220/380	2"	3,0	4,0	-	-	-	-	-	-	-	44,1	40,6	35,5	28,6	20,5	11,7	-	-	-	-	-	-	-	-	28	20	
50WQ10-10-0,75	220/380	2"	0,75	1,0	-	-	25,0	20,0	14,0	9,0	-	-	-	-	-	-	-	-	-	-	-	-	-	-	-	13	25	
50WQ15-40-5,5	220/380	2"	5,5	7,5	-	-	-	-	-	-	-	48,0	46,0	45,0	43,0	42,0	38,0	35,0	30,0	24,0	18,0	4,0	-	-	-	41	20	
50WQ20-45-7,5	220/380	2"	7,5	10,0	-	-	-	-	-	-	-	-	-	-	-	-	-	36,0	35,0	33,5	32,0	28,0	21,0	15,0	5,0	51	25	
65WQ15-10-1,1	220/380	2.1/2"	1,1	1,5	-	31,0	28,0	22,0	16,0	10,0	-	-	-	-	-	-	-	-	-	-	-	-	-	-	-	14	25	
65WQ15-15-1,5	220/380	2.1/2"	1,0	2,0	-	36,0	34,0	31,0	28,5	25,0	20,0	14,0	5,0	-	-	-	-	-	-	-	-	-	-	-	-	19	25	
65WQ25-17-2,2	220/380	2.1/2"	2,2	3,0	-	-	-	-	42,0	36,0	30,0	24,0	13,0	6,0	-	-	-	-	-	-	-	-	-	-	-	22	20	
65WQ25-22-3	220/380	2.1/2"	3,0	4,0	-	-	-	-	-	52,0	48,0	44,0	36,0	30,0	25,0	15,0	8,0	2,5	-	-	-	-	-	-	-	28,5	20	
65WQ25-28-4	220/380	2.1/2"	4,0	5,5	-	-	-	-	-	-	56,0	54,0	48,0	45,0	42,0	35,0	28,0	17,0	4,0	-	-	-	-	-	-	32,5	20	
80WQ40-9-2,2	220/380	3"	2,2	3,0	-	61,0	55,0	44,0	32,0	20,0	11,0	-	-	-	-	-	-	-	-	-	-	-	-	-	-	16	30	
80WQ30-30-5,5	220/380	3"	5,5	7,5	48,0	47,5	47,0	46,5	46,0	45,5	44,5	44,0	43,0	42,0	41,0	40,5	39,5	35,0	22,0	10,0	4,0	-	-	-	-	36,5	30	
80WQ30-33-7,5	220/380	3"	7,5	10,0	-	-	-	-	-	78,0	75,0	74,0	70,0	68,0	65,0	62,0	58,0	50,0	40,0	31,0	19,0	-	-	-	-	38	30	
100WQ60-9-3	220/380	4"	3,0	4,0	85,5	80,0	74,0	62,5	56,0	48,0	31,0	23,0	-	-	-	-	-	-	-	-	-	-	-	-	-	18	30	
100WQ60-13-4	220/380	4"	4,0	5,5	85,5	84,0	80,0	75,0	72,0	63,0	59,0	48,0	39,0	27,0	19,0	-	-	-	-	-	-	-	-	-	-	24	30	
100WQ65-15-5,5	220/380	4"	5,5	7,5	-	112,0	100,0	93,0	87,0	82,0	73,0	62,0	48,0	31,0	13,0	-	-	-	-	-	-	-	-	-	-	24,5	30	
100WQ65-15-5,5/4P	220/380	4"	5,5	7,5	-	-	148,0	137,0	120,0	110,0	78,0	59,0	32,0	-	-	-	-	-	-	-	-	-	-	-	-	19	30	
100WQ65-22-7,5	220/380	4"	7,5	10,0	-	-	105,0	98,0	95,0	88,0	80,0	73,0	62,0	59,0	50,0	39,0	28,0	12,0	-	-	-	-	-	-	-	30,5	35	
100WQ100-15-7,5/4P	220/380	4"	7,5	10,0	-	-	-	170,0	155,0	140,0	120,0	95,0	71,0	38,0	-	-	-	-	-	-	-	-	-	-	-	22	55	
100WQ100-22-11/4P	220/380	4"	11,0	15,0	-	-	-	-	182,0	174,0	168,0	156,0	132,0	120,0	100,0	74,0	38,0	-	-	-	-	-	-	-	-	28	50	
100WQ100-27-15/4P	220/380	4"	15,0	20,0	-	-	-	-	-	201,0	190,0	178,0	163,0	155,0	144,0	132,0	114,0	80,0	34,0	-	-	-	-	-	-	34	50	
100WQ100-31-18,5/4P	220/380	4"	18,5	25,0	-	-	-	-	-	-	195,0	188,0	180,0	172,0	165,0	154,0	138,0	120,0	90,0	55,0	30,0	-	-	-	-	38	50	
100WQ100-36-22/4P	220/380	4"	22,0	30,0	-	-	-	-	-	-	215,0	208,0	200,0	193,0	188,0	180,0	169,0	150,0	128,0	110,0	85,0	40,0	12,0	-	-	44,5	50	
150WQ150-20-15/4P	220/380	6"	15,0	20,0	-	-	-	-	285,0	275,0	250,0	220,0	180,0	125,0	100,0	85,0	30,0	-	-	-	-	-	-	-	-	28	60	
150WQ150-28-22/4P	220/380	6"	22,0	30,0	-	-	-	-	-	-	320,0	290,0	265,0	250,0	225,0	200,0	165,0	125,0	75,0	45,0	25,0	-	-	-	-	38	60	

SWU - Submersível



✓ Aplicações

- Irrigações
- Drenagem de água turva
- Sistemas de tratamento de esgoto.
- Bombeamento de água turva, suja e esgoto gradeado

*Certifique-se de verificar a densidade máxima do líquido que a motobomba suporta

⊕ Diferenciais

- Vedação em duplo selo
- Comprimento do cabo: 8 metros
- Selo mecânico imerso em óleo
- Acompanha acessório espigão para mangueiras

🏭 Bomba

- Corpo em ferro fundido
- Profundidade máxima de imersão: 5 metros
- Temperatura máxima do líquido: 40 °C
- pH do líquido: 4 - 10
- Selo mecânico em silício
- Densidade máxima do líquido: 1.200 kg/m³

🔌 Motor

- Eixo em aço AISI 304
- Carcaça em ferro fundido
- Classe de isolamento: F
- Grau de proteção: IPX8
- Enrolamento do motor em cobre
- Número de polos: 2



2 anos de garantia

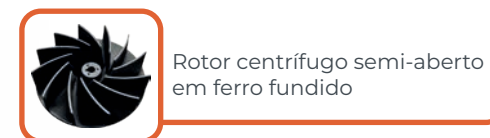
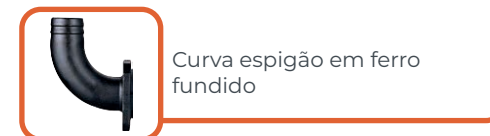

*Imagens meramente ilustrativas

Modelo	Ø Recalque	Tensão (V)	Potência		Altura Manométrica Total (mca)													P. Máx. (mca)	Ø sólidos (mm)
			kW	hp	Vazão (m ³ /h)														
					Valor válido para altura de sucção a 0 metros														
50SWU15-6.5-0.75L	2"	220 (T) ou 380	0,75	1,0	-	24,0	15,4	9,0	-	-	-	-	-	-	-	-	-	10	50
65SWU24-8.5-1,5L	2,5"	220 (T) ou 380	1,5	2,0	45,0	39,8	33,0	26,0	18,7	11,0	3,4	-	-	-	-	-	-	15	55
65SWU24-12.5-2.2L	2,5"	220 (T) ou 380	2,2	3,0	55,0	51,0	44,6	39,0	31,3	24,8	17,6	10,4	-	-	-	-	-	18	55
65SWU30-16-4L	2,5"	220 (T) ou 380	4	5,5	-	65,0	61,0	55,8	50,0	44,5	38,2	32,5	27,5	21,3	15,0	8,0	-	26	55

ASEV/ASTEP - Submersível



✓ Aplicações

- Sistemas de irrigação
- Drenagem de sapatas em construções civis e cisternas
- Drenagem de minas e pedreiras
- Fornecimento de água
- Bombeamento de água turva ou suja

*Certifique-se de verificar a densidade máxima do líquido que a motobomba suporta

⚙ Diferenciais

- Corpo do equipamento robusto
- Motor imerso em óleo

🏠 Bomba

- Recalque: 2"
- Eixo em aço inox AIS 304
- Corpo em ferro fundido
- Profundidade máxima de imersão: 5 metros
- Temperatura máxima do líquido: 40 °C
- Selo mecânico em silício
- pH do líquido: 5 - 9
- Comprimento do cabo de 8 metros
- Densidade máxima do líquido: 1.200 kg/m³

🔌 Motor

- Grau de proteção: IP68
- Classe de isolamento: B
- Protetor térmico embutido
- Número de polos: 2
- Enrolamento do motor em cobre

2 anos de garantia



Rotor centrífugo semi-aberto em ferro fundido (ASEV)



Rotor centrífugo fechado em plástico (ASTEP)

*Imagens meramente ilustrativas

Modelo	Tensão (V)	Ø Recalque	Potência		Altura Manométrica Total (mca)														P. Máx. (mca)	Ø sólidos (mm)	
			kW	hp	Vazão (m ³ /h)																
					Valor válido para altura de sucção a 0 metros																
ASEV412	127 (M) ou 220 (M)	2"	0,30	0,40	21,0	14,5	7,2	-	-	-	-	-	-	-	-	-	-	-	-	7,5	50
ASEV432	220 (T)	2"	0,30	0,40	21,0	18,0	7,2	-	-	-	-	-	-	-	-	-	-	-	-	7,5	50
ASEV442	380 (T)	2"	0,30	0,40	21,3	18,0	9,0	-	-	-	-	-	-	-	-	-	-	-	-	7,6	50
ASTEP522	220 (M)	2"	0,37	0,50	15,3	14,5	13,3	12,3	11,3	10,0	8,5	6,7	5,0	3,0	1,0	-	-	-	-	23	20
ASTEP1022	220 (M)	2"	0,75	1,00	-	17,0	16,4	15,6	14,7	13,7	12,7	11,8	10,5	9,0	7,5	5,8	4,3	2,3	30	20	

XSP - Submersível



✓ Aplicações

- Sistemas de tratamento de esgoto residencial, rural
- Bombeamento de águas residuais (sem presença de sólidos abrasivos)

⊕ Diferenciais

- Compacta
- Fácil instalação
- Sistema com lâmina de corte para sólidos não abrasivos
- Selo mecânico imerso em óleo
- Possui cabo de ligação de 5,5 m de comprimento com plugue, boia de controle monofásica e corda para içamento

🚰 Bomba

- Corpo em ferro fundido
- Tratamento antiferrugem
- Profundidade máxima de imersão de 5 metros
- Temperatura máxima do líquido: 40°C
- pH do líquido entre 4 - 10
- Selo mecânico em grafite cerâmico buna
- Densidade máxima do líquido: 1.300 kg/m³
- Eixo em aço inox AISI 201

🔌 Motor

- Protetor térmico
- Classe de Isolamento: B
- Grau de proteção: IP68
- Enrolamento em cobre



2 anos de garantia



Rotor centrífugo semi-aberto em ferro fundido



Lâmina trituradora

*Imagens meramente ilustrativas

Modelo	Tensão (V)	Ø Recalque	Potência		Altura Manométrica Total (mca)								P. Máx. (mca)
			kW	hp	Vazão (m ³ /h)								
					Valor válido para altura de sucção a 0 metros								
XSP14-7/1.1ID	220 (M) ou 220 (T) ou 380 (T)	2"	1,1	1,5	-	14,8	12,7	10,2	6,7	-	-	-	7
XSP26,4-10/1.8ID	220 (M) ou 220 (T) ou 380 (T)	2,5"	1,8	2,5	23,0	21,2	19,0	16,7	14,2	11,5	8,6	5,2	10,0

WQ TRITURADORA - Submersível



✓ Aplicações

- Drenagens subterrâneas
- Fossas
- Água servida (exceto para líquidos abrasivos ou fibrosos)
- Drenagem em porões
- Poços de elevadores
- Transferência de água suja de lagos, rios, cisternas, etc.

⊕ Diferenciais

- Sistema de corte (para sólidos não abrasivos e não fibrosos)
- Cabo de ligação de 5,5 metros com plugue padrão
- Boia de nível no modelo monofásico

🏠 Bomba

- Corpo em ferro fundido com tratamento antiferrugem
- Eixo em aço inox AISI 304
- Imersão máxima: 5 metros
- Temperatura máxima do líquido: 40 °C
- pH do líquido: 4 - 10
- Selo mecânico em Grafite/Cerâmica
- Selo Mecânico imerso em óleo

🔌 Motor

- Protetor térmico embutido no modelo monofásico
- Grau de proteção: IP68
- Classe de isolamento: F
- Temperatura ambiente máxima: 40 °C
- Enrolamento em cobre



Rotor centrífugo semi-aberto em aço inox AISI 304



Lâmina trituradora

*Imagens meramente ilustrativas

Altura Manométrica Total (mca)

Modelo	Ø Recalque	Tensão (V)	Potência		Vazão (m³/h)													P. Máx. (mca)
			kW	hp	Valor válido para altura de sucção a 0 metros													
					5	6	7	8	9	10	12	14	16	18	20	22	24	
WQ12-10-1.1 ¹	2"	220 (M) ou 220 (T) ou 380 (V)	1,1	1,5	22,0	21,0	19,6	18,4	16,8	15,4	11,9	7,7	-	-	-	-	-	16
WQ25-15-2.2 ²	2,5"	220 (M) ou 220 (T) ou 380 (V)	2,2	3,0	47,0	46,0	44,0	42,0	40,0	38,0	32,7	26,7	20,0	15,0	10,0	5,0	1,0	25

* 1 - Conexão através de espigão | 2 - Conexão através de flange

LKS - Submersível



✓ Aplicações

- Drenagens residenciais leves (Cisternas de água limpa - fria e isenta de sólidos - pequenas piscinas)

⊕ Diferenciais

- Simples instalação
- Cabo de ligação de 10 metros com plugue padrão
- Boia de nível para proteção contra trabalho a seco

🏠 Bomba

- Corpo em termoplástico
- Recalque com duas opções: lateral e superior
- Imersão máxima: 7 metros
- Temperatura máxima do líquido: 35 °C
- pH do líquido: 6 - 8
- Vedação com retentor
- Eixo em aço carbono SAE 1045

🔌 Motor

- Protetor térmico embutido
- Grau de proteção: IPX8
- Classe de isolamento: F
- Temperatura ambiente máxima: 40 °C

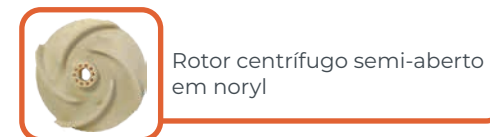
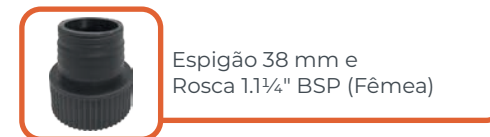
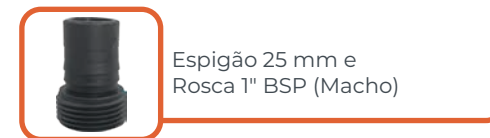

*Imagens meramente ilustrativas

Modelo	Tensão (V)	Ø Recalque	Potência		Altura Manométrica Total (mca)								P. Máx. (mca)	Ø sólidos (mm)
			kW	hp	Vazão (m³/h)									
					Valor válido para altura de sucção a 0 metros									
LKS-400P	127 ou 220 (M)	25 mm / 38 mm / 1" BSP	0,37	0,5	7,5	5,9	4,5	3,1	1,6	-	-	7	5,0	
LKS-750P	127 ou 220 (M)	25 mm / 38 mm / 1" BSP	0,75	1,0	12,0	11,0	9,8	8,7	7,1	5,3	3,0	9,0	5,0	

✓ Aplicações

- Esgotamento
- Drenagem
- Transferência de água limpa em porões, reservatórios e cisternas

⊕ Diferenciais

- Simples instalação
- Boia de nível para proteção contra trabalho a seco

🏠 Bomba

- Corpo em termoplástico
- Recalque lateral
- Imersão máxima: 7 metros
- Temperatura máxima do líquido: 35 °C
- pH do líquido: 6 - 8
- Vedação com retentor
- Eixo em aço carbono SAE 1045

🏠 Motor

- Protetor térmico embutido
- Grau de proteção: IPX8
- Classe de isolamento: F
- Temperatura ambiente máxima: 40 °C



Acompanha
chave boia

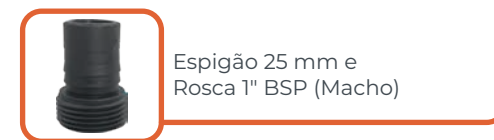

Espigão 25 mm e
Rosca 1" BSP (Macho)

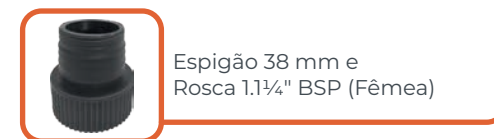

Espigão 38 mm e
Rosca 1.1/4" BSP (Fêmea)



Cotovelo 90° Rosca 1.1/4"
BSP (Macho)

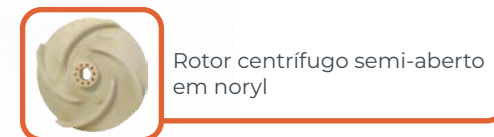

Rotor centrífugo semi-aberto
em noryl

*Imagens meramente ilustrativas

Modelo	Tensão (V)	Ø Recalque	Potência		Altura Manométrica Total (mca)						P. Máx. (mca)	Ø sólidos (mm)
			kW	HP	Vazão (m³/h)							
					Valor válido para altura de sucção a 0 metros							
XKS410-PWL	127 ou 220 (M)	25 mm / 38 mm / 1" BSP	0,4	0,5	0	3	6	9	12	15	4,8	25,0

✓ Aplicações

- Esgotamento
- Drenagem
- Transferência de água limpa em porões, reservatórios e cisternas

⊕ Diferenciais

- Simples instalação
- Boia de nível para proteção contra trabalho a seco

🚰 Bomba

- Corpo em termoplástico
- Recalque lateral
- Imersão máxima: 7 metros
- Temperatura máxima do líquido: 35 °C
- pH do líquido: 6 - 8
- Vedação com retentor
- Eixo em aço carbono SAE 1045

🔌 Motor

- Protetor térmico embutido
- Grau de proteção: IPX8
- Classe de isolamento: F
- Temperatura ambiente máxima: 40 °C

1 ano de garantia

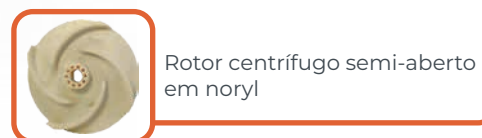
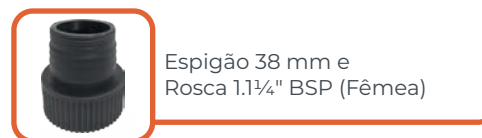
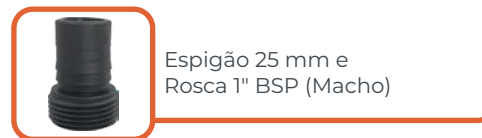

*Imagens meramente ilustrativas

Modelo	Tensão (V)	Ø Recalque	Potência		Altura Manométrica Total (mca)					P. Máx. (mca)	Ø sólidos (mm)
			kW	HP	Vazão (m³/h)						
					Valor válido para altura de sucção a 0 metros						
XKS410-PL	127 ou 220 (M)	25 mm / 38 mm / 1" BSP	0,4	0,5	10,1	6,9	3,5	0	-	8	5,0
XKS810-PL	127 ou 220 (M)	25 mm / 38 mm / 1" BSP	0,75	1	15,5	12,8	9,4	5,2	0	10	5,0

XKS - Submersível



✓ Aplicações

- Abastecimento doméstico e pequenos prédios
- Poços tradicionais (de grande diâmetro) ou cisternas
- Drenagens e pequenas irrigações (água limpa)

⊕ Diferenciais

- Motor sem óleo
- Atinge maiores pressões por ser multiestágio

🏠 Bomba

- Corpo em aço inox AISI 304 e termoplástico
- Difusor em termoplástico
- Imersão máxima: 8 metros
- Temperatura máxima do líquido: 35 °C
- pH do líquido: 6 - 8
- Vedação com retentor
- Diâmetro máximo para eventuais partículas: 1 mm
- Eixo em aço carbono SAE 1045

🏠 Motor

- Protetor térmico embutido
- Grau de proteção: IPX8
- Classe de isolamento: F
- Temperatura ambiente máxima: 40 °C



Alta pressão

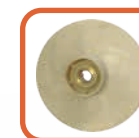

Rotor centrífugo fechado em noryl

*Imagens meramente ilustrativas

Modelo	Tensão (V)	Ø Recalque	Nº de rotores	Potência		Altura Manométrica Total (mca)										P. Máx. (mca)
				kW	hp	Vazão (m³/h)										
						Valor válido para altura de sucção a 0 metros										
XKS900S	127 ou 220 (M)	1"	3	0,55	0,75	5	10	15	20	25	30	35	40	45	36	
XKS1100S	127 (M)	1"	4	0,75	1,0	6,1	5,5	4,6	3,7	2,6	1,4	0,2	-	-	46	

STK50F - Submersível



✓ Aplicações

- Abastecimento doméstico
- Pequenos prédios
- Drenagens
- Pequenas irrigações (água limpa)

⊕ Diferenciais

- Compacta
- Fácil instalação
- Baixo nível de ruído: 55 dB(A)
- Cabo de ligação de 8 metros com plugue padrão
- Boia de nível para proteção contra trabalho a seco

🏠 Bomba

- Corpo em termoplástico
- Imersão máxima: 3 metros
- Temperatura máxima do líquido: 40 °C
- pH do líquido: 6,5 - 8
- Vedação com retentor

🏠 Motor

- Protetor térmico embutido
- Grau de proteção: IP68
- Classe de isolamento: F
- Temperatura ambiente máxima: 40 °C



• anos de garantia •
2
• anos de garantia •

→ Cabo de ligação de 8 metros



Rotor periférico em bronze

*Imagens meramente ilustrativas

Modelo	Tensão (V)	Ø Recalque	Potência		Altura Manométrica Total (mca)								P. Máx. (mca)
			kW	hp	Vazão (m ³ /h)								
					Valor válido para altura de sucção a 0 metros								
STK50F	127 ou 220 (M)	1"	0,37	0,5	0	5	10	15	20	25	30	33	35

QDX-LA - Submersível



✓ Aplicações

- Pequenas irrigações
- Drenagem de equipamentos
- Cisternas e fornecimento de água para os mais diversos fins
- Bombeamento de água turva (sem presença de sólidos em suspensão)

⊕ Diferenciais

- Cabo de ligação de 10 metros com plugue padrão
- Boia de nível para proteção contra trabalho a seco
- Vedação com duplo selo mecânico

🏠 Bomba

- Corpo em ferro fundido com tratamento antiferrugem
- Filtro em aço inox
- Imersão máxima: 5 metros
- Temperatura máxima do líquido: 40 °C
- pH do líquido: 6,5 - 8
- Selo mecânico duplo
- Sólidos em Suspensão: 0,2 mm
- Concentração máx. areia: 0,1 %

🔌 Motor

- Protetor térmico embutido
- Grau de proteção: IPX8
- Classe de isolamento: F
- Temperatura ambiente máxima: 40 °C
- Enrolamento do motor em cobre
- Selo Mecânico imerso em óleo

meses de garantia
18
meses de garantia



*Imagens meramente ilustrativas

Modelo	Tensão (V)	Ø Recalque	Potência		Altura Manométrica Total (mca)						P. Máx (mca)
			kW	hp	Vazão (m³/h)						
					Valor válido para altura de sucção a 0 metros						
QDX1.5-15-0,37LA	127 ou 220 (M)	3/4"	0,37	0,5	7,1	5,5	4,7	3,3	-	-	15
QDX6-18-0,75LA	127 ou 220 (M)	1 ¼"	0,75	1	16,4	14,8	13,3	11,4	9,1	6	19

XKF - Submersível



✓ Aplicações

- Chafarizes ou cascatas em ambientes residenciais ou comerciais
- Ornamentação de ambientes
- Circulação de água em fontes ou jardins

⊕ Diferenciais

- Tamanho reduzido
- Dois leques diferentes (jatos)
- 3 maneiras diferentes de uso:
Fonte e cascata, fonte ou somente cascata

🏠 Bomba

- Corpo em termoplástico
- Imersão máxima: 2 metros
- Temperatura máxima do líquido: 35 °C
- pH do líquido: 6 - 8

🔌 Motor

- Grau de proteção: IPX8



Sino de água



Cascata



meses de garantia
18
meses de garantia

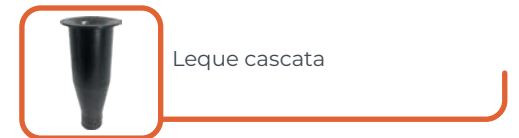

Leque cascata

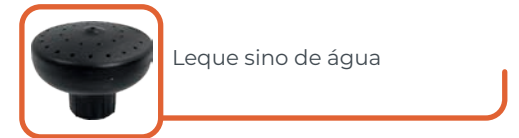

Leque sino de água

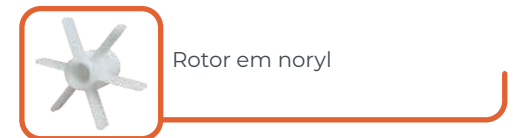

Rotor em noryl

*Imagens meramente ilustrativas

Modelo	Tensão (V)	Ø Recalque	Potência (W)	Vazão máxima (m ³ /h)	Pressão máxima (mca)
XKF-55P	127 ou 220 (M)	3/4"	55	2,3	2,3



DONGYIN®

DONGYIN

A Dongyin vem elevando o nível das motobombas submersas no Brasil. Com produtos diferenciados para o mercado, a empresa possui 40 linhas, totalizando mais de 2000 modelos diferentes.

Os produtos Dongyin são aplicados em muitas áreas, como agricultura, irrigação, estações industriais de água e bombeamento, engenharia municipal, fornecimento de água para construção e tratamento de água e esgoto, etc.



A maior fabricante e exportadora de bombas submersas da China.



A Dongyin exporta produtos para mais de 60 países na América, Ásia, Europa e África do Sul.



Operação de acordo com o padrão do sistema de controle de qualidade ISO9000.



Possui um laboratório de primeira linha, sendo capaz de realizar os mais modernos ensaios de produtos.



LINHA **SUBMERSA**

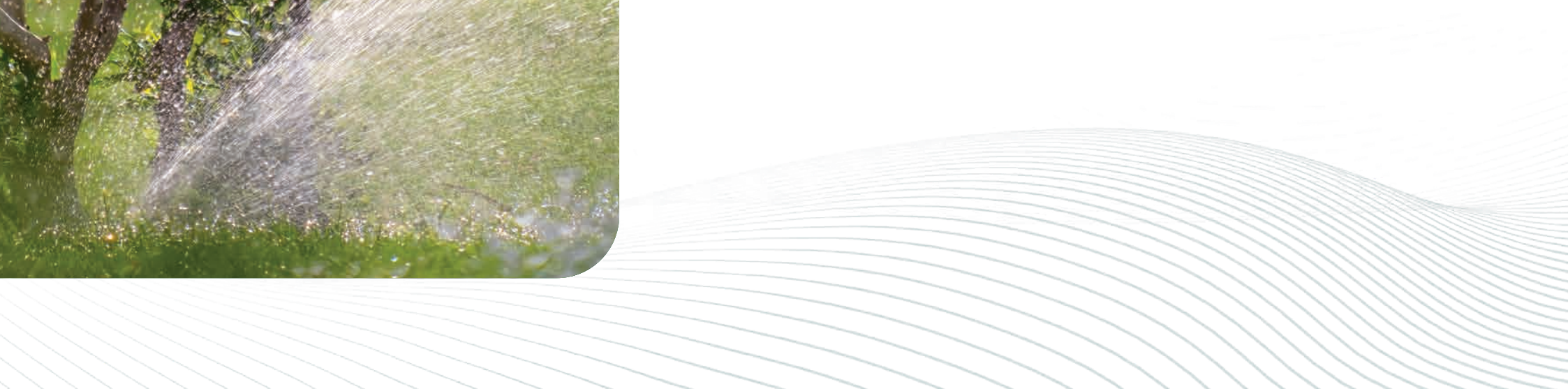

2" - Submersa

✓ Aplicações

- Captação em poços artesianos de água limpa e isenta de sólidos em suspensão
- Abastecimento doméstico e pequenos prédios
- Sistema de irrigação de pequeno porte

Multiestágio - permite atingir grandes pressões sem sofrer perdas consideráveis na vazão

⊕ Diferenciais

- Versatilidade de aplicações
- Constituída em aço inox, bronze e termoplástico
- Suporta flutuação de tensão



Bomba

- Corpo da bomba em aço inox AISI 304
- Temperatura máxima do líquido: 35 °C
- Bocal de recalque em bronze e intermediário do motor em aço inox AISI 304
- Imersão máxima: 80 metros
- Rotores flutuantes
- ph do líquido: 6 - 8
- Capacidade máxima de areia na água: 40 gr/m³
- Comprimento do cabo de energia: 1,5 metros



Motor

- Enrolamento em cobre
- Protetor térmico
- Grau de proteção: IP68
- Classe de isolamento: B
- Lubrificante: Óleo dielétrico isolante (utilizado nos ramos alimentícios e farmacêuticos)
- Selo mecânico em grafite/cerâmica/buna



Rotor centrífugo fechado em poliacetal

*Imagens meramente ilustrativas

Modelo	Tensão (V)	Ø Recalque	Diâmetro da bomba (mm)	Nº de rotores	Potência		Altura Manométrica Total (mca)										P. Máx (mca)
					kW	hp	Vazão (m ³ /h)										
							Valor válido para altura de sucção a 0 metros										
2SDIM0.7/27	127 ou 220 (M)	3/4"	52	27	0,37	0,5	10	15	20	25	30	35	40	45	50	52	

3" - Submersa

DONGYIN®

✓ Aplicações

- Poços artesianos (água limpa e isenta de sólidos em suspensão)
- Abastecimento doméstico e pequenos prédios
- Sistema de irrigação de pequeno porte

Multiestágio - permite atingir grandes pressões sem sofrer perdas consideráveis na vazão

⚙ Diferenciais

- Grande versatilidade de aplicações
- Constituída em aço inox, bronze e termoplástico
- Suporta flutuação de tensão



Bomba

- Corpo da bomba em aço inox AISI 304
- Temperatura máxima do líquido: 35 °C
- Bocal de recalque em bronze e intermediário do motor em aço inox AISI 304
- Imersão máxima: 80 metros
- Rotores flutuantes
- ph do líquido: 6 - 8
- Capacidade máxima de areia na água: 40 gr/m³
- Comprimento do cabo de energia: 1,5 metros



Motor

- Enrolamento em cobre
- Protetor térmico
- Grau de proteção: IP68
- Classe de isolamento: B
- Lubrificante: Óleo dielétrico isolante (utilizado nos ramos alimentícios e farmacêuticos)
- Selo mecânico em grafite/cerâmica/buna

**Tabela de dados técnicos dos modelos na próxima página*



• anos de garantia •
2
• anos de garantia •



Rotor centrífugo fechado em poliacetal

*Imagens meramente ilustrativas

3" QJD - Submersa

DONGYIN®



✓ Aplicações

- Poços artesianos (água limpa e isenta de sólidos em suspensão)
- Abastecimento doméstico e pequenos prédios
- Sistema de irrigação de pequeno porte

Multiestágio - permite atingir grandes pressões sem sofrer perdas consideráveis na vazão

⚙ Diferenciais

- Grande versatilidade de aplicações
- Constituída em aço inox, bronze e termoplástico
- Suporta flutuação de tensão



Bomba

- Corpo da bomba em aço inox AISI 304
- Temperatura máxima do líquido: 35 °C
- Bocal de recalque e intermediário do motor em ferro fundido pintado
- Imersão máxima: 80 metros
- Rotores flutuantes
- ph do líquido: 6 - 8
- Capacidade máxima de areia na água: 40 gr/m³
- Comprimento do cabo de energia: 1,5 metros



Motor

- Enrolamento em cobre
- Protetor térmico
- Grau de proteção: IP68
- Classe de isolamento: B
- Lubrificante: Óleo dielétrico isolante (utilizado nos ramos alimentícios e farmacêuticos)
- Selo mecânico em grafite/cerâmica/buna



• meses de garantia •
18• meses de garantia •



Rotor centrífugo fechado em poliacetal

*Imagens meramente ilustrativas

Modelo	Tensão (V)	Ø Recalque	Diâmetro da bomba (mm)	Nº de rotores	Potência		Altura Manométrica Total (mca)													P. Máx. (mca)
					kW	hp	Vazão (m ³ /h)													
							Valor válido para altura de sucção a 0 metros													
3QJD2/7	127 ou 220 (M)	1"	76	7	0,25	0,33	15	20	25	30	35	40	45	50	60	70	80	90	100	44
3QJD2/10	127 ou 220 (M)	1"	76	10	0,37	0,55	-	3,6	3,3	3,2	3,0	2,7	2,5	2,2	1,2	-	-	-	-	63
3QJD2/17	127 ou 220 (M)	1"	76	17	0,75	1,00	-	-	-	3,6	3,5	3,4	3,3	3,2	2,9	2,6	2,3	2,0	1,4	107

4" - Submersa

DONGYIN®

✓ Aplicações

- Poços artesianos (água limpa e isenta de sólidos em suspensão)
- Abastecimento doméstico e pequenos prédios
- Sistema de irrigação de pequeno porte

Multiestágio - permite atingir grandes pressões sem sofrer perdas consideráveis na vazão

⊕ Diferenciais

- Grande versatilidade de aplicações
- Constituída em aço inox, bronze e termoplástico
- Suporta flutuação de tensão



Bomba

- Corpo da bomba em aço inox AISI 304
- Temperatura máxima do líquido: 35 °C
- Bocal de recalque em bronze e intermediário do motor em aço inox AISI 304
- Imersão máxima: 80 metros
- Rotores flutuantes
- ph do líquido: 6 - 8
- Capacidade máxima de areia na água: 40 gr/m³
- Comprimento do cabo de energia: 1,5 metros



Motor

- Enrolamento em cobre
- Protetor térmico
- Grau de proteção: IP68
- Classe de isolamento: B
- Lubrificante: Óleo dielétrico isolante (utilizado nos ramos alimentícios e farmacêuticos)
- Selo mecânico em grafite/cerâmica/buna

**Tabela de dados técnicos dos modelos na próxima página*



anos de garantia
2
anos de garantia



Rotor centrífugo fechado em poliacetal

*Imagens meramente ilustrativas

5" SCm - Submersa

DONGYIN®

✓ Aplicações

- Poços (de grande diâmetro) e cisternas (água limpa e isenta de sólidos em suspensão)
- Abastecimento doméstico e pequenos prédios
- Sistema de irrigação de pequeno porte

Multiestágio - permite atingir grandes pressões sem sofrer perdas consideráveis na vazão

⚙ Diferenciais

- Grande versatilidade de aplicações
- Acompanha boia de nível
- Comprimento do cabo de alimentação: 10 metros
- Suporta flutuação de tensão

🔧 Bomba

- Corpo da bomba em aço inox
- Bocal de recalque em aço inox
- Temperatura máxima do líquido: 35 °C
- ph do líquido: 6 - 8
- Quantidade máxima de areia do líquido: 40 gr/cm³
- Selo mecânico em grafite cerâmica buna
- Eixo em aço inox AISI 304

🏠 Motor

- Protetor térmico
- Grau de proteção: IP68
- Classe de isolamento: B

2 anos de garantia

Bocal em aço inox
(permite o trabalho com água potável e irrigação agrícola. Representa uma durabilidade maior e baixo índice de manutenção se comparado ao bocal de latão.)

Crivo da bomba
(permite uma quantidade máxima de 40gr/cm³ de areia na água.)



Capacitor interno
(garante uma proteção contra danos por choque, vibrações etc. Além de ser visualmente melhor, facilita a instalação para o cliente.)



Rotor centrífugo fechado em noryl

*Imagens meramente ilustrativas

Conjunto Monofásico		Conjunto Trifásico		Ø Recalque	Diâmetro da bomba (mm)	Nº de rotores	Potência		Altura Manométrica Total (mca)											P. Máx (mca)	
Modelo	Tensão (V)	Modelo	Tensão (V)				kW	hp	25	30	35	40	45	50	55	60	65	70	75		80
										Vazão (m ³ /h)											
										Valor válido para altura de sucção a 0 metros											
5SCm4	127 ou 220	5SC4	220 ou 380	1 1/4"	127	4	1,1	1,5	7,2	6,7	6,2	5,6	5,0	4,3	3,6	2,4	1,2	-	-	-	68
5SCm5	220	5SC5	220 ou 380	1 1/4"	127	5	1,5	2	-	7,2	6,9	6,4	6,0	5,5	5,0	4,5	3,9	3,3	2,6	1,4	85



LINHA SUBMERSA SOLAR



HUANLI

A Huanli é a maior fabricante de controladores de pressão da China. Possui 4 subsidiárias operacionais, localizadas estrategicamente em dois pontos no leste da China, facilitando a logística de distribuição e atendimento ao cliente.



Empresa de alta tecnologia.



A Huanli exporta produtos para mais de 100 países na América, Ásia, Europa e África do Sul.



Operação de acordo com o padrão do sistema de controle de qualidade ISO9000.



Fabricam cerca de 7 milhões de conjuntos de sistemas de controle de pressão anualmente.



CONTROLADORES **DE PRESSÃO**

CONTROLADORES DE PRESSÃO



São reguladores eletrônicos, que baseados na pressão e vazão da bomba, proporcionam um controle automático da pressão em uma instalação. Atuam tanto como pressostato quanto fluxostato, porém o desligamento da bomba somente ocorre quando os dois sensores permitirem (vazão nula e pressão máxima da bomba).

Equipamentos de fácil instalação, não necessitam de regulagem e impossibilitam o funcionamento da bomba em caso de falta de água. Amplamente utilizados em uma variedade de bombas residenciais e sistemas de abastecimento de água para automação em sistemas de pressurização.



APS-2.1

Características

- Regulagem de pressão por botão giratório
- Frequência: 50 Hz / 60 Hz
- Tensão: 127 V ou 220 V
- Potência máxima: 1,0 hp (127 V) ou 2,0 hp (220 V)
- Faixa de ajuste de pressão: 1,0 - 2,8 bar
- Pressão máxima: 10 bar
- Vazão mínima: 80 l/h
- Conexão: 1"
- Temperatura máxima: 60 °C
- Vazão de acionamento: 60 - 160 l/h
- Classe de proteção IP65



DSK-4

Características

- Tensão: 127 V ou 220 V (M)
- Frequência: 50 Hz / 60 Hz
- Potência máxima: 1,0 hp (127 V) ou 1,5 hp (220 V)
- Pressão de acionamento: 1,0 bar (127 V) ou 1,5 bar (220 V)
- Pressão máxima: 10 bar
- Conexão: 1"
- Temperatura máxima: 60 °C
- Vazão de acionamento: 30 - 60 l/h
- Grau de proteção: IP65



LINHA DE ACESSÓRIOS



TANQUE DE PRESSÃO

Horizontal 20 litros

Aplicações

- Sistemas de pressurização
- Automação de sistemas de pressurização em conjunto com o controlador de pressão

Características

- Pressão máxima: 80 mca
- Volume: 20 litros
- Temperatura máxima do líquido: 60°C
- Conexão: 3/4" em aço inox AISI 304
- Membrana de EPDM



TANQUE DE PRESSÃO

Vertical 24 litros

Aplicações

- Sistemas de pressurização
- Automação de sistemas de pressurização em conjunto com o controlador de pressão

Características

- Pressão máxima: 80 mca
- Volume: 24 litros
- Temperatura máxima do líquido: 60°C
- Conexão: 1" em aço inox AISI 304
- Membrana de EPDM



INJETOR 3"

Aplicações

- Captação de água em poços profundos em conjunto com a bomba injetora, em locais onde a altura de sucção é superior a 8 mca

Características

- Diâmetro externo de 70 mm
- Conexões: 1" x 3/4"
- Grande poder de sucção (até 45 metros)
- Venturi em alumínio SAE 323
- Corpo e filtro em alumínio SAE 323
- Bico e válvula de retenção em bronze



INJETOR 4"

Aplicações

- Captação de água em poços profundos em conjunto com a bomba injetora, em locais onde a altura de sucção é superior a 8 mca

Características

- Diâmetro externo de 93 mm
- Conexões: 1 1/4" x 1"
- Grande poder de sucção (até 45 metros)
- Venturi e bico em noryl
- Corpo e filtro em alumínio SAE 323
- Válvula de retenção em bronze



VÁLVULA DE RETENÇÃO

3/4" e 1"

Aplicações

- Poços ou cisternas como válvula de pé (sucção)
- Válvula de retenção na linha de recalque

Características

- Usada tanto na vertical quanto horizontal
- Tela em inox e corpo em bronze
- Opcional com rosca fêmea ou macho (1")



BOTÃO DE AR

Aplicações

- Acionamento da bomba de hidromassagem

Características

- Fácil instalação, não necessita de manutenção
- Acessório opcional e de reposição para banheiras e SPAs
- Proporciona conforto e segurança



FILTRO DE LINHA Y

3/4" e 1"

Aplicações

- Filtragem de partículas nos diversos tipos de fluídos, líquidos ou gasosos, em tubulações industriais e residenciais

Características

- Conexões: 3/4" ou 1" BSP
- Baixa resistência ao fluxo do fluído
- Tela de filtragem interna em inox e corpo em bronze



MANÔMETRO

Aplicações

- Medição de pressão em linhas pressurizadas de ar ou líquidos

Características

- Diâmetro do corpo 2"
- Conexão: 1/4" BSP
- Corpo em inox
- Fácil instalação, não necessitando de manutenção
- Pressão de trabalho: 0 - 10 BAR



BOIA DE NÍVEL

Características

- Tensão: 250V AC
- Frequência: 50Hz/60Hz
- Corrente nominal: 16 A
- Classe de proteção: IP68
- Temperatura máxima do líquido: 55°C
- Comprimento do cabo: 1.5 ou 3 metros
- Contato unipolar reversível: permite o controle de nível inferior ou superior



MICROSWITCH LSPA

Aplicações

- Utilizado em conjunto com o acessório botão de ar para realizar o acionamento pneumático de motobombas garantindo conforto e segurança para os seus usuários.



SELO MECÂNICO

12 mm tipo 10

Aplicações

· Utilizado como elemento de vedação nas motobombas de modelos: ACm37, Dim 0,5HP, AJm45S, XKJ600, XKJ-8011A, APm37, APm75, LKSm350 e PQ50E

Características

· Construído em grafite, cerâmica e buna



SELO MECÂNICO

14 mm tipo 10

Aplicações

· Utilizado como elemento de vedação nas motobombas modelos: ACm75, DIm 1,0 HP, AJm75, XKJ-900 e XKJ-1100

Características

· Construído em grafite, cerâmica e buna



KIT CONEXÃO LSPA

Aplicações

· Sucção e recalque das motobombas de hidromassagem dos modelos LSPA600, LSPA1100 e LSPA1300.

Características

· Conexão e porca em plástico ABS
· Anel "o-ring" em NBR



KIT CONEXÃO XKP

305/405

Aplicações

· Sucção e recalque das motobombas de piscina (modelos XKP305 e XKP405) e de hidromassagem (modelos LSPA600, LSPA1100 e LSPA1300)

Características

· Conexão e porca em plástico ABS
· Anel "o-ring" em NBR



KIT CONEXÃO XKP

0,5 até 2 cv

Aplicações

· Sucção e recalque das motobombas para piscina dos modelos XKP554, XKP804, XKP904, XKP1104, XKP1604 e XKP2204

Características

· Conexão e porca em plástico ABS
· Anel "o-ring" em NBR



CONTEÚDO INFORMATIVO

TABELA DE FIOS MOTORES MONOFÁSICOS

TENSÃO 110V	Distância do motor até o quadro de distribuição (m)								
	10	20	30	40	50	75	100	150	200
Potência do motor (HP)	Bitola do fio de cobre (mm ²)								
1/6 e 1/4	2,5	2,5	2,5	4,0	4,0	6,0	10	16	16
1/3 e 1/2	2,5	2,5	4,0	6,0	10	10	16	25	25
3/4 e 1,0	4,0	6,0	10	10	16	25	35	50	70
1,5	4,0	10	10	16	25	25	35	70	95
2,0	6,0	10	16	25	25	35	50	95	120
3,0	6,0	16	25	25	35	50	70	95	185

TENSÃO 220V	Distância do motor até o quadro de distribuição (m)								
	10	20	30	40	50	75	100	150	200
Potência do motor (HP)	Bitola do fio de cobre (mm ²)								
1/6 e 1/4	2,5	2,5	2,5	2,5	2,5	2,5	2,5	4,0	4,0
1/3 e 1/2	2,5	2,5	2,5	2,5	2,5	2,5	4,0	6,0	10
3/4 e 1,0	2,5	2,5	2,5	2,5	4,0	6,0	10	10	16
1,5	2,5	2,5	2,5	4,0	6,0	10	10	16	25
2,0			4,0						
3,0	4,0	4,0	4,0	6,0	10	16	16	25	35

TABELA DE FIOS MOTORES TRIFÁSICOS

TENSÃO 220V	Distância do motor até o quadro de distribuição (m)								
	10	20	30	40	50	75	100	150	200
Potência do motor (HP)	Bitola do fio de cobre (mm ²)								
1,0	2,5	2,5	2,5	2,5	2,5	2,5	2,5	4,0	6,0
1,5 e 2,0						4,0	6,0	10	10
3,0				4,0	6,0	10	16	16	
4,0			4,0	6,0	10	16	25	35	50
5,0									
7,5	4,0	4,0	6,0	10	16	25	35	50	
10,0	6,0	6,0	6,0	10	16	16	25	35	50

TENSÃO 380V	Distância do motor até o quadro de distribuição (m)									
	10	20	30	40	50	75	100	150	200	
Potência do motor (HP)	Bitola do fio de cobre (mm ²)									
1,0	2,5	2,5	2,5	2,5	2,5	2,5	2,5	2,5	2,5	
1,5 e 2,0								4,0	6,0	10
3,0										
4,0							4,0	6,0	10	
5,0										
7,5	4,0	6,0	10	16						
10	4,0	4,0	4,0	4,0	4,0	6,0	10	16	16	

PERDA DE CARGA

Perda de carga é a perda de energia que ocorre com fluídos sob pressão em tubulações. Elas são causadas pelo atrito das partículas do fluído em contato com as paredes do tubo, além da turbulência/choque entre as partículas do fluído dentro do tubo, bem como pelos acessórios adicionais no sistema hidráulico, como válvulas, curvas e tês.

Os valores de perdas de carga de cada acessório, bem como das perdas de carga distribuída (pela rugosidade e pela turbulência) são fornecidas por tabelas e fórmulas matemáticas. Para facilitar o cálculo destes valores, fornecemos a tabela ao lado (perda de carga em tubulação - % PVC).

Bitola Vazão (m ³ /h)	3/4" (25 mm)	1" (32 mm)	1 1/4" (40 mm)	1 1/2" (50 mm)	2" (60 mm)	2 1/2" (75 mm)	3" (85 mm)	4" (110 mm)	5" (125 mm)
0,5	1,5	0,5	0,1	0,1	-	-	-	-	-
1,0	4,9	1,6	0,4	0,2	0,1	-	-	-	-
1,5	10,0	3,3	0,9	0,5	0,1	-	-	-	-
2,0	16,5	5,4	1,1	0,8	0,2	0,1	-	-	-
2,5	24,4	8,0	2,1	1,2	0,4	0,1	-	-	-
3,0	33,6	11,0	2,9	1,6	0,5	0,1	0,1	-	-
3,5	44,0	14,4	3,8	2,1	0,6	0,2	0,1	-	-
4,0	55,6	18,2	4,8	2,7	0,8	0,2	0,1	-	-
4,5	68,3	22,3	6,0	3,3	1,0	0,3	0,1	-	-
5,0	82,2	26,8	7,2	4,0	1,2	0,3	0,1	-	-
6,0	-	36,9	9,9	5,4	1,6	0,5	0,2	0,1	-
7,0	-	48,4	12,9	7,1	2,1	0,6	0,3	0,1	-
8,0	-	61,1	16,3	9,0	2,7	0,8	0,3	0,1	-
9,0	-	75,1	20,0	11,1	3,3	0,9	0,4	0,1	-
10,0	-	90,3	24,1	13,3	4,0	1,1	0,5	0,1	-
12,0	-	-	33,1	18,3	5,4	1,5	0,7	0,2	-
14,0	-	-	43,4	24,0	7,1	2,2	0,9	0,2	-
16,0	-	-	54,8	30,3	9,0	2,5	1,1	0,3	0,1
18,0	-	-	67,4	37,2	11,1	3,1	1,4	0,4	0,1
20,0	-	-	81,0	44,8	13,3	3,7	1,6	0,5	0,2
25,0	-	-	-	66,2	19,7	5,5	2,4	0,7	0,2
30,0	-	-	-	91,1	27,1	7,6	3,3	0,9	0,4
35,0	-	-	-	-	35,5	10,0	4,4	1,2	0,5
40,0	-	-	-	-	44,8	12,6	5,5	1,5	0,7
45,0	-	-	-	-	55,1	15,5	6,8	1,9	0,8
50,0	-	-	-	-	66,2	18,6	8,1	2,3	1,0
55,0	-	-	-	-	78,2	22,0	9,6	2,7	1,2
60,0	-	-	-	-	91,1	25,6	11,2	3,1	1,4
70,0	-	-	-	-	-	43,9	23,7	6,7	1,9
80,0	-	-	-	-	-	56,3	30,3	8,6	2,4
90,0	-	-	-	-	-	70,0	37,7	10,7	3,0
100,0	-	-	-	-	-	85,1	45,9	13,1	3,6
125,0	-	-	-	-	-	-	66,0	21,0	5,4
150,0	-	-	-	-	-	-	-	27,7	7,7

EXEMPLO DE DIMENSIONAMENTO

1. Dados da instalação (bomba de superfície)

- Altura de sucção: 4 metros
- Altura de recalque: 8 metros
- Comprimento total da tubulação (distância): 30 metros
- Vazão desejada: 3.000 l/h ou 3,0 m³/h
- Líquido bombeado: água limpa

Para fazer esse dimensionamento, a tubulação mínima em PVC indicada é de 1" (tabela de perda de carga). Na tabela de perda de carga, deve-se sempre que possível ter as perdas de carga acima da linha em azul. Isto serve para que a motobomba não venha a sofrer perda significativa no seu desempenho. Neste caso, a perda de carga é de 11%.

Calculando a altura manométrica total (AMT)

AMT = altura de sucção + altura de recalque + (distância x perda de carga)

$$AMT = 4 + 8 + (30 \times 11\%)$$

$$AMT = 12 + 3,3$$

$$AMT = 15,3 \text{ mca}$$

$$AMT = 15,3 + 10\%^{1}$$

$$AMT = 17 \text{ mca}$$

Com isto, basta escolher um produto que tenha 17 mca com 3,0 m³/h.

PRODUTO ESCOLHIDO: ACm37.

Este modelo é apenas uma opção. Pode-se optar por outros modelos que atendam a vazão e pressão.

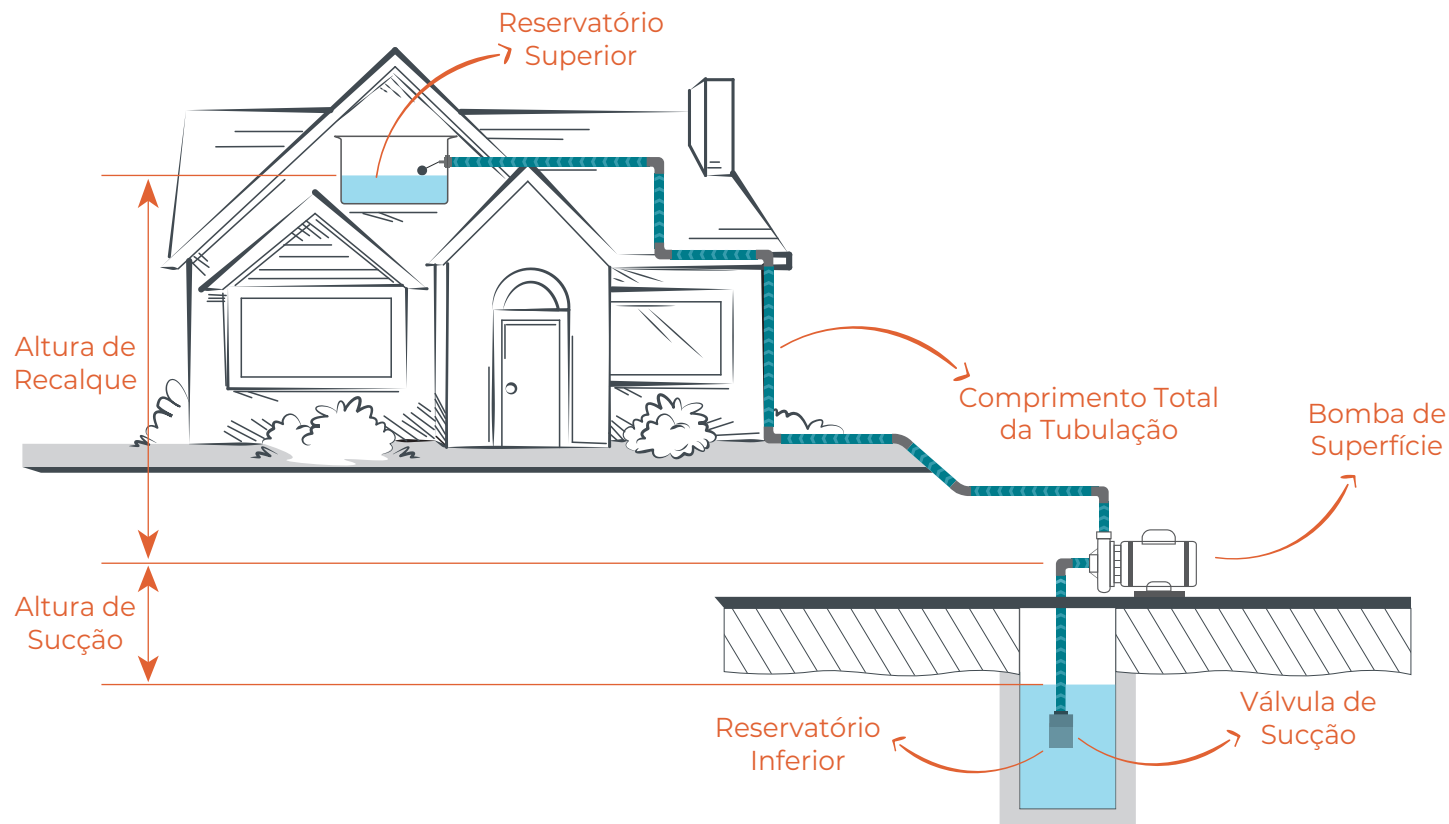

2. Dados da instalação (bomba submersa)

- Nível dinâmico: 25 metros
- Altura de recalque: 10 metros
- Comprimento total da tubulação (distância): 85 metros
- Vazão desejada: 2.000 l/h ou 2,0 m³/h
- Líquido bombeado: água limpa

Para fazer esse dimensionamento, a tubulação mínima em PVC indicada é de 1" (tabela de perda de carga). Na tabela de perda de carga, deve-se sempre que possível ter as perdas de carga acima da linha em azul. Isto serve para que a motobomba não venha a sofrer perda significativa no seu desempenho. Neste caso, a perda de carga é de 5,4%.

Calculando a altura manométrica total (AMT)

AMT = nível dinâmico + altura de recalque + (distância x perda de carga)

$$AMT = 25 + 10 + (85 \times 5,4\%)$$

$$AMT = 35 + 4,59$$

$$AMT = 39,59 \text{ mca}$$

$$AMT = 39,59 + 10\%^1$$

$$AMT = 45 \text{ mca}$$

Com isto, basta escolher um produto que tenha 45 mca com 2,0 m³/h.
PRODUTO ESCOLHIDO: 3SDIM 2/9.
Este modelo é apenas uma opção. Pode-se optar por outros modelos que atendam a vazão e pressão.

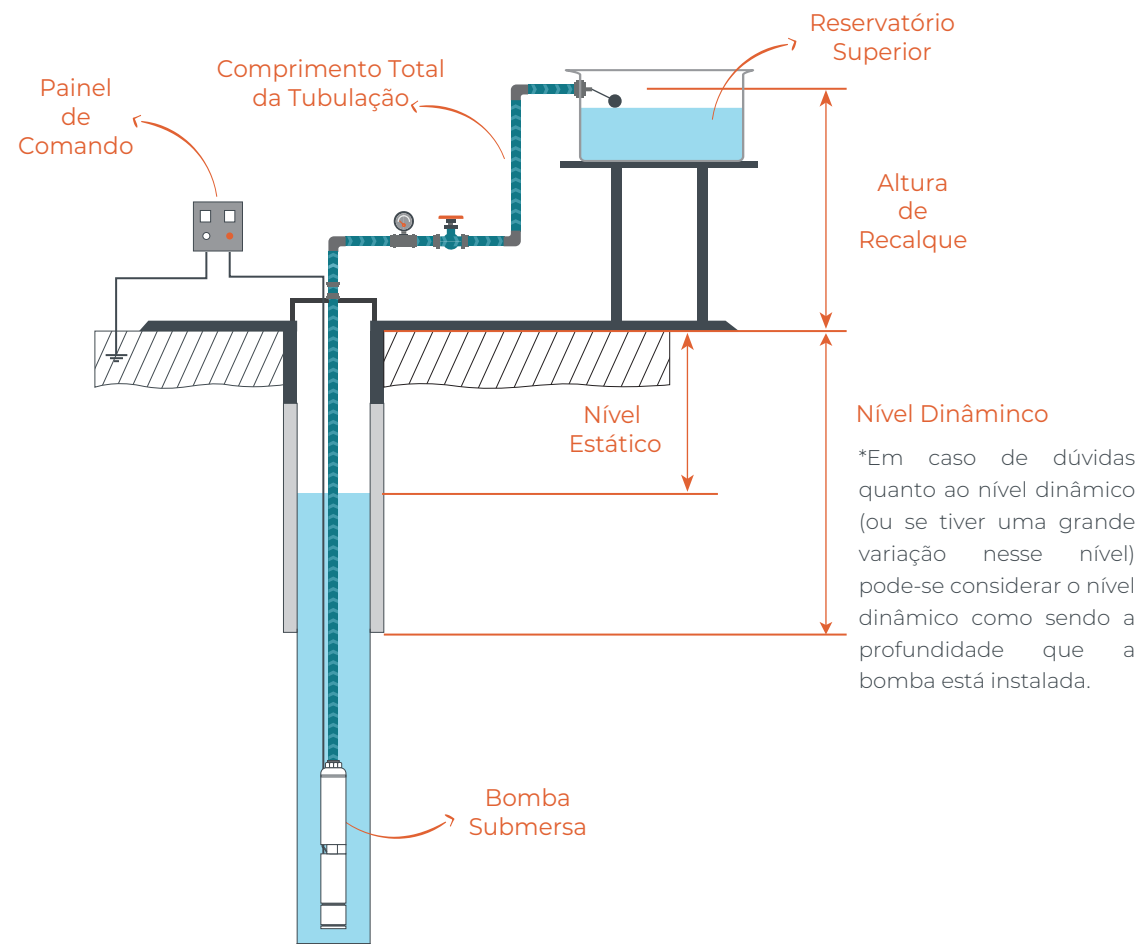

MEDIDAS E PESOS DOS PRODUTOS



Modelo	Medidas produto (mm) LxAxP	Peso (kg)	Medidas embalagem (mm) LxAxP
ECHm2-20S	137x176,5x344	11,5	185x240x400
ECHm4-40S	165x197,5x457	14,6	185x240x455
ECHm4-50S	180x217,5x545,5	15,1	185x240x455
ECHm4-60S	180x217,5x573	15,6	185x240x455
ECHm10-30S	180x217,5x519	23,7	230x282x465
ECHm10-40 S	180x217,5x549,5	26,1	230x282x570
ECHm15-10	180x217,5x510	22,9	230x282x465
ECHm20-10	180x217,5x510	22,9	230x282x465
AMSm70/0.75	210x234x381	13,9	240x270x410
AMSm120/2.2	210x250x429	20,8	240x270x465
AMSm210/1.5	210x250x440	18	240x270x465
ABK50D	170x180x280	6,5	190x215x310
ABK100D	170x212x332	9,6	200x235x360
ABK120D	170x212x332	10,7	200x235x360
ABK150D	195x235x400	14	235x265x420
ABK200D	195x235x400	15,7	235x265x420
ABK300D	195x252x450	20,7	230x275x475
XHSm1500	222x308x432	34,5	275x370x470
XHSm2000	222x308x432	36,5	275x370x470
LGP20C	460x375x403,5	21,5	475x390x425
LGP30C	500x375x425,5	23	515x390x447
ACm37	157x216x257	8,8	185x239x290
ACm37 - Inox	157x216x257	8,8	185x239x290
ACm75	288x157x218	13,4	340x188x237
Acm 75 - Inox	288x157x218	13,4	340x188x237
AC75	288x157x218	13,4	340x188x237
ACm150	240x286x360	22	265x324x425
AC150	240x286x360	22	265x324x425
ACm150B2	206x263x378	20,7	255x285x415

MEDIDAS E PESOS DOS PRODUTOS



Modelo	Medidas produto (mm) LxAxP	Peso (kg)	Medidas embalagem (mm) LxAxP
AC150B2	206x263x378	20,7	255x285x415
2ACm150H	158x263x402	27	255x300x445
2AC150H	158x263x402	27	255x300x445
AC220CH2	255x316x445	39,1	304x372x507
AC400C2	280x327x499	57,5	328x383x562
AC550C2	280x327x499	55,5	328x383x562
Dim Injetora (0,5 HP)	270x160x225	8	320x210x270
Dim Injetora (1,0 HP)	295x190x235	10	325x210x270
AJm-150	206x236x512	25,4	225x259x572
AJm45S	169x180x323	6,7	180x220x350
AJm75S	200x213x385	10,1	228x257x420
XKJ - 600	347x185x222	8,81	382x197x262
XKJ - 900	365x230x180	10,76	419x261x207
XKJ - 1100	366x230x161	11,93	419x257x202
XKJ-801IA	270x485x445	16,2	300x523x480
APm37	132x155x260	5,85	158x174x283
APm75	147x185x300	10,6	190x210x335
LKSm350A	166x245x256	8,6	195x290x285
WC600A	475x352x176	9,6	495x215x370
MAC450	355x200x306	9,6	430x278x393
MAC550	396,5x324x191	11	448x392x294
PQ50E-1	350x220x300	7,4	270x180x245
LSPA600	147,5x182x326	6,2	170x190x348
LSPA1100	147,5x186x344	9,2	162x192x364
LSPA1300	147,5x186x344	9,9	162x192x364
XKP305	180x202x410	6,7	190x215x435
XKP405	180x202x410	6,9	190x215x435
XKP554A	557x183x260	10,1	205x290x605
XKP804A	557x183x260	11	205x290x605

Modelo	Medidas produto (mm) LxAxP	Peso (kg)	Medidas embalagem (mm) LxAxP
XKP904A	557x183x260	11,6	205x290x605
XKP1104A	557x183x260	12,1	205x290x605
XKP1604A	200x254x588	15,9	230x290x645
XPK2204A	200x254x588	17,9	230x290x645
LSWm100CA	153x407x252	13	236x490x312
LSWm200CA	218x445x260	17,2	236x490x312
KBZ31.5	235x517x216	37	270x270x585
KBZ33.7	283x628x252	65	325x300x685
KBZ67.5	330x790x314	114	365x390x835
100KBS46	415x844x373	156	475x990x415
50WQ8-20-1,5	488x220x188	25	513x245x213
50WQ15-20-2,2	383x575x213	48	690x260x315
50WQ15-26-3	357x610x213	54	710x260x315
50WQ10-10-0.75	332x445x181	20	490x255x240
50WQ15-40-5.5	386x675x242	73	790x290x355
50WQ20-45-7.5	454x324x760	127,5	894x364x435
65WQ15-10-1.1	347x460x181	24,5	490x255x240
65WQ15-15-1.5	347x480x181	28	510x255x240
65WQ25-17-2.2	383x575x213	46	690x260x315
65WQ25-22-3	383x610x213	57	710x260x315
65WQ25-28-4	406x650x222	61	780x260x325
80WQ40-9-2.2	392x580x204	51,5	710x260x315
80WQ30-30-5.5	427x690x230	83	800x290x335
80WQ30-33-7.5	280x760x490	112	934x364x435
100WQ60-9-3	410x630x215	63	750x240x325
100WQ60-13-4	443x230x675	73	800x260x325
100WQ65-15-5.5	462x705x255	89	810x300x375
100WQ65-15-5.5/4P	620x805x379	158	905x415x555
100WQ65-22-7.5	513x780x289	115	964x364x435

MEDIDAS E PESOS DOS PRODUTOS

Modelo	Medidas produto (mm) LxAxP	Peso (kg)	Medidas embalagem (mm) LxAxP
100WQ100-15-7.5/4P	620x850x379	175	955x415x555
100WQ100-22-11/4P	671x910x410	271	700x470x1100
100WQ100-27-15/4P	671x955x410	293	700x470x1150
100WQ100-31-18.5/4P	693x1010x433	344,5	700x480x1240
100WQ100-36-22/4P	693x1030x433	366,5	700x480x1240
150WQ150-20-15/4P	756x985x413	295	700x470x1170
150WQ150-28-22/4P	781x1055x441	367	700x480x1240
50SWU15-6.5-0.75L	166x508x201	21,9	254x286x746
65SWU24-8.5-1.5L	218x265x590	45,6	924x284x363
65SWU24-12.5-2.2L	218x265x590	48,3	924x284x363
65SWU30-16-4L	218x266x621	54,7	284x363x874
ASEV412	351x254x157	17,2	200x270x440
ASEV432	354x265x155	17,2	200x270x440
ASEV442	357x265x155	17,2	200x270x440
ASTEP522	337x445x235	33,5	390x280x520
ASTEP1022	338x445x235	36	390x280x520
XSP14-7/1.1ID	255x202x478	24	530x295x245
XSP26,4-10/1.8ID	290x196x520	30	585x350x245
WQ12-10-1.1 ¹	215x480x190	22	500x200x245
WQ25-15-2.2 ²	250x565x230	30	620x250x310
LKS-400P	157x148x295	4,6	210x160x330
LKS-750P	157x148x316	6	210x160x330
XKS400-PW	213x158x332	4,8	161x211x357
XKS900S	173x173x410	10,8	195x470x250
XKS1100S	150x429,5x170	11	190x480x245
STK50F	255x135x135	4,12	150x270x150
QDX1.5-15-0,37LA	144x348x195	7,5	224x180x392
QDX6-18-0,75LA	387x243x167	11,5	230x205x415





GRUPOUNITÀ



(47) 3515-0880



0800 0011 025



www.grupounita.com.br

ESCANEE O QR CODE E CONHEÇA MAIS
SOBRE O GRUPO E NOSSOS PRODUTOS

